

PROFESSIONAL BEAUTY
wad

Domi Silver Hair Trimmer

USER MANUAL MODEL TW001

(VERSION 202207)



PROFESSIONAL BEAUTY
wad

04 English

14 Français

24 Deutsch

34 Español

44 Italiano

54 Português

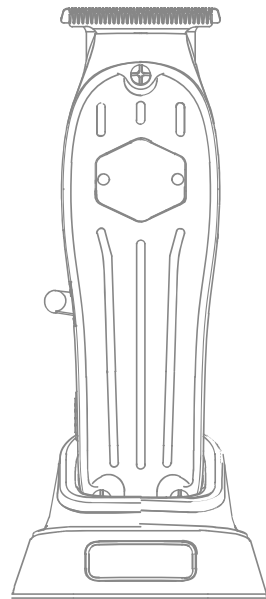

Thank you for purchasing this product

We are sure you will appreciate the care taken in designing and implementing it. We constantly research and combine innovation and technology to create high-quality products. We apply the most advanced methods and use the best materials to always obtain excellent performance. We offer products designed for the most demanding customers who want to achieve excellent results. **Read these instructions carefully before using the appliance and keep them for future reference.**

Warnings

Please read the following warnings and the rest of the manual carefully before using the appliance.

1. Give sufficient time for the battery to be fully charged.
2. This product contains batteries that cannot be replaced by the user. Batteries may only be replaced by service or qualified persons.
3. The cutting machine should be used only with the supplied power supply (MODEL LW-050100EU).
4. **IMPORTANT! Cleaning and maintenance of this appliance must not be carried out by children without supervision.** This appliance can be used by children aged 8 years and above and persons with reduced physical, sensory or mental capabilities or lack of experience and knowledge if they have been given supervision or instruction concerning use of the appliance in a safe way and understand the hazards involved. Children should not play with the cutting machine.
5. **This appliance is intended for professional use.**

IMPORTANT! Failure to follow all these warnings and instructions may cause irreparable damage to the product and jeopardize the user's safety.



This symbol indicates that this product should not be treated as normal household waste. Once you have decided to dispose of it, you should take it to a dedicated collection point for the recycling of electrical appliances. By recycling batteries and electrical appliances correctly, we help to prevent health hazards and protect the environment.

If this product is irreparably damaged or, for any reason, its useful life is deemed to have expired, please have a look at about local, state and European regulations regarding the proper disposal and recycling of products containing lead, batteries, plastics and other materials, as well as collection points for these types of products.



This product contains Lithium-Ion batteries.



This product complies with the CE Marking. You can find the European Declaration of Conformity on the web link wadprofessional.com/wad-domi-silver-hair-trimmer-ce.pdf.

This manual is available in digital format at wadprofessional.com/wad-domi-silver-hair-trimmer-user-manual.pdf.

Technical specifications DOMI Silver Cutting Machine (MODEL TW001)

- Input voltage of AC/DC adapter 100-240 V
- Frequency 50/60Hz, 0,2 A
- Power 5 W
- Speed 6000 +/- 200 RPM
- Metal body
- DC motor
- 1400 mAh lithium battery
- 2.5-3 hours working time
- Charging time 2.5-3 hours
- 440C steel blades
- 3 plastic combs 2 / 3 / 4 mm
- Cutting lengths 0.2 mm
- Lifetime 800 hours
- Weight 202 g
- Noise 58-65 dB
- Includes lubricant and brush

Worldsell S.L. · C/ de la Mora 22
08918 Badalona, Spain

Instructions for use

COMPONENTS:

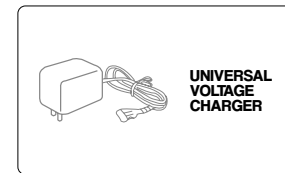
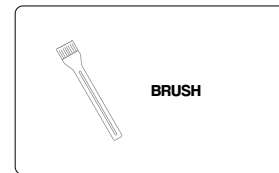
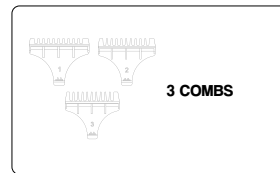
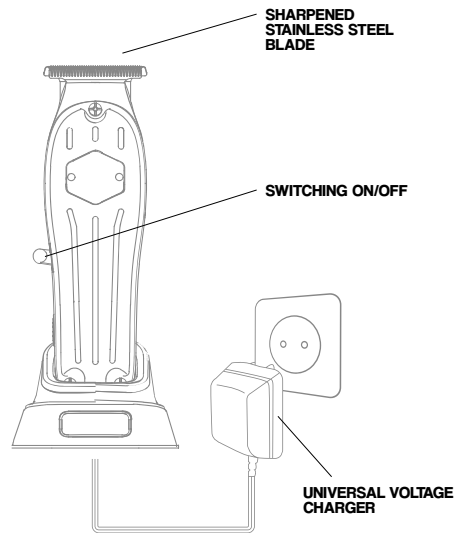

How to charge the machine

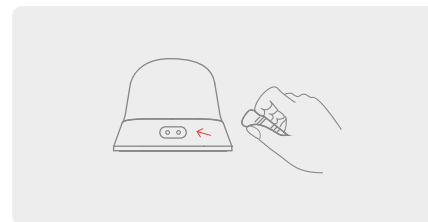

1 Place the cutting machine on its bottom side on the reloading base.

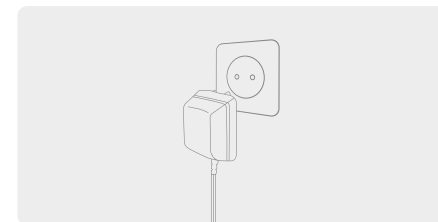

2 Connect it to the mains. The indicator on the cutting machine lights up, signaling the start of recharging.

Cut with 4 sizes

You can either use the machine to cut without a comb or use one of the 3 combs with 2, 3 and 4 mm sizes. To adjust the hair size, just select the right comb.

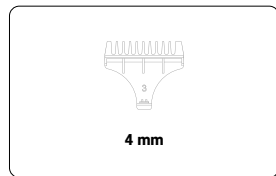
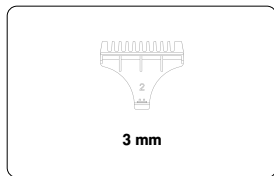
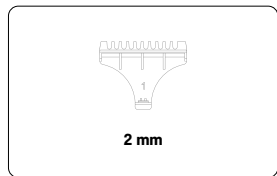

Adjustment of blades and combs

For mounting the combs:

- Align the edge of the comb with the edge of the blade (1) and push forward slightly to assemble (2).

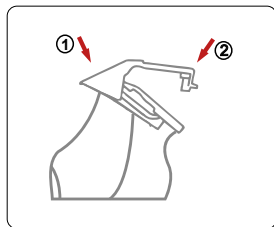

To dismantle the comb:

- Simply pull the comb tightly from point (2).

Removal and installation of the blades

Removal of the blades:

- 1 Remove the screws with a screwdriver; loosen and remove the cutting head.
- 2 To prevent the blades from falling, use your other hand to hold them.

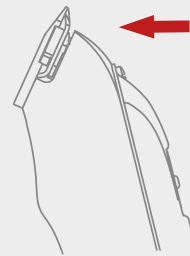
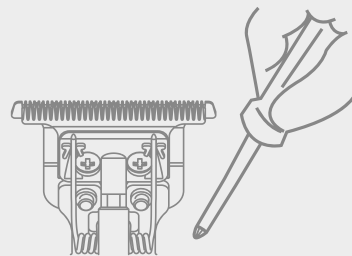

Removal and installation of the blades

Installation of the blades:

- 1** The blade spring (A) must be aligned with the top of the blade (B).
- 2** Then fit the two fixed screws and hold them tight.
- 3** Tighten the screw with a screwdriver to ensure that the blade head does not fall off.

TIP: Do not disassemble the blade head if you do not think you are qualified to do so.

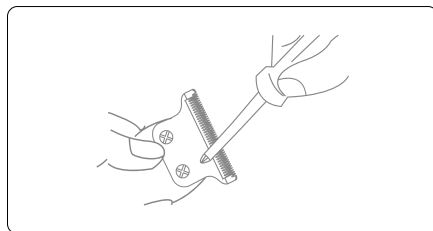
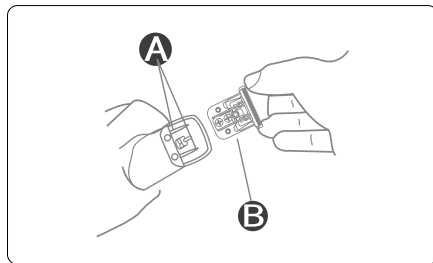

Cleaning and Maintenance

Cleaning of the blades:

- Clean the blades with the cleaning brush provided.

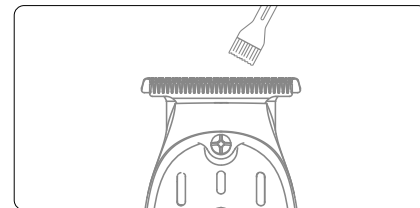

Blade maintenance:

- Before or after use, apply a few drops of oil as shown in the picture.

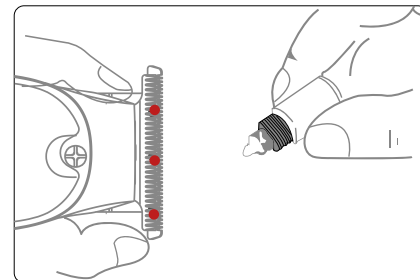

Precautions



- 1** Do not disassemble the product.



- 3** Use a small damp cloth or neutral liquid soap to clean the product. Do not use solvents.



- 2** Water should not be used to wash the cutting machine. Keep it away from moisture while in operation.

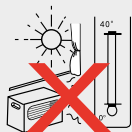

- 4** Never recharge the machine at temperatures above 40°C or below 0°C.

IS IT NORMAL FOR THE MACHINE TO OVERHEAT SLIGHTLY DURING USE OR RECHARGING.

Guarantee

This document from Worldsell S.L. is valid as a guaranteed certificate for the product. All claims must be made to:

Worldsell S.L.
C/ de la Mora 22
08918 Badalona, Spain

The warranty period for manufacturing defects is 6 months from the date of purchase. The warranty does not cover damage resulting from improper use of the product or failure to follow the manufacturer's instructions.

The battery and the blade are quick-wear parts and are excluded from the warranty.

Date of acquisition:

Signature and stamp of the sales outlet:

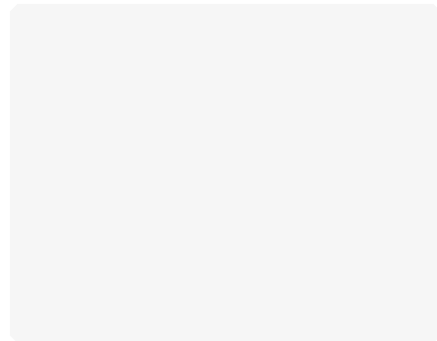

Merci d'avoir acheté ce produit

Nous sommes certains que vous apprécierez le soin apporté à leur conception et à leur fabrication. Nous sommes en recherche constante, combinant innovation et technologie pour créer des produits de qualité supérieure. Nous appliquons les méthodes les plus avancées et utilisons les meilleurs matériaux. Cela garantit d'excellentes performances. Nous proposons des produits conçus pour les clients les plus exigeants qui souhaitent obtenir d'excellents résultats. **Lisez attentivement ces instructions avant d'utiliser l'appareil et conservez-les pour pouvoir les consulter ultérieurement.**

Avertissements

Veillez lire attentivement les avertissements suivants et le reste du manuel avant d'utiliser l'appareil.

1. Laissez suffisamment de temps pour que la batterie se charge complètement.
2. Ce produit contient des piles qui ne sont pas remplaçables par l'utilisateur. Les batteries ne peuvent être remplacées que par le service après-vente ou des personnes qualifiées.
3. La machine à découper doit être utilisée uniquement avec l'alimentation électrique fournie (MODÈLE LW-050100EU).
4. **IMPORTANT ! Le nettoyage et l'entretien de cet appareil ne doivent pas être effectués par des enfants sans surveillance.** Cet appareil ne peut pas être utilisé par des enfants en dessous de 8 ans et par des personnes ayant des capacités physiques, sensorielles ou mentales réduites ou un manque d'expérience et de connaissances s'ils ont reçu une supervision ou des instructions concernant l'utilisation de l'appareil en toute sécurité et s'ils comprennent les risques encourus. Les enfants ne doivent pas jouer avec la machine à découper.
5. **Cet appareil est destiné à un usage professionnel.**

IMPORTANT ! Le non-respect de tous ces avertissements et instructions peut entraîner des dommages irréparables au produit, ainsi que mettre en danger la sécurité de l'utilisateur.



Ce symbole indique que ce produit ne doit pas être traité comme un déchet ménager normal. Une fois que vous avez décidé de vous en débarrasser, vous devez l'apporter à un point de collecte dédié au recyclage des appareils électriques. En recyclant correctement les piles et les appareils électriques, nous contribuons à prévenir les risques sanitaires et à protéger l'environnement.

Si ce produit est irrémédiablement endommagé ou si, pour quelques raisons que ce soit, sa durée de vie utile est considérée comme ayant expiré, veuillez vous informer sur les réglementations locales, nationales et européennes concernant l'élimination et le recyclage appropriés des produits contenant du plomb, des batteries, des plastiques et d'autres matériaux, ainsi que sur les points de collecte de ces types de produits.



Ce produit contient des batteries Lithium-Ion.



Ce produit est conforme au marquage CE. Vous pouvez trouver la déclaration de conformité européenne sur le lien internet **wadprofessional.com/wad-domi-silver-hair-trimmer-ce.pdf**.

Ce manuel est disponible en format numérique sur **wadprofessional.com/wad-domi-silver-hair-trimmer-user-manual.pdf**.

Spécifications techniques tondeuse DOMI Silver (MODÈLE TW001)

- Tension d'entrée de l'adaptateur AC/DC 100-240 V
- Fréquence 50/60Hz, 0,2 A
- Puissance 5 W
- Vitesse 6000 +/- 200 RPM
- Corps en métal
- Moteur à courant continu
- Batterie au lithium de 1400 mAh
- 2,5-3 heures de travail
- Temps de charge 2,5-3 heures
- Lames en acier 440C
- 3 peignes en plastique 2 / 3 / 4 mm
- Longueurs de coupe 0,2 mm
- Durée de vie 800 heures
- Moteur à courant continu
- Poids 202 g
- Bruit 58-65 dB
- Comprend un lubrifiant et une brosse

Worldsell S.L. · C/ de la Mora 22
08918 Badalona, Espagne

Mode d'emploi

COMPOSANTS :

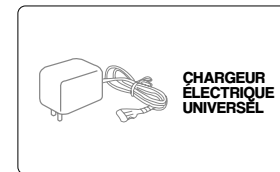
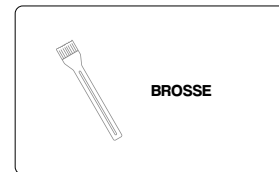
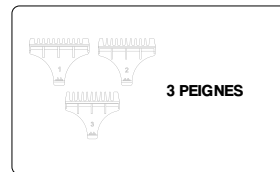
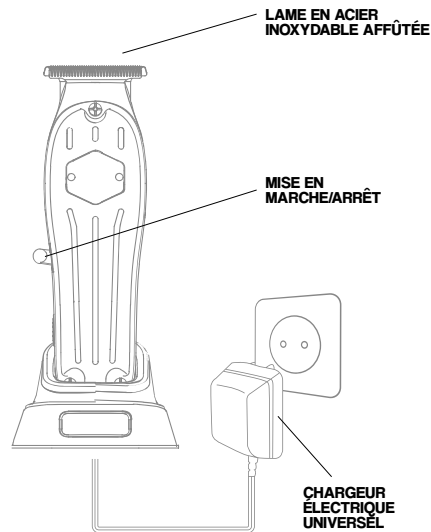

Comment charger la machine

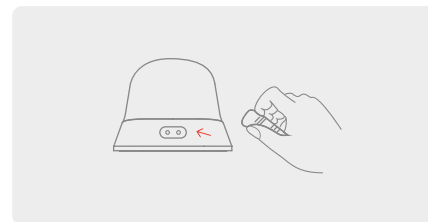

- 1 Placez la tondeuse sur sa face inférieure sur la base de rechargement.

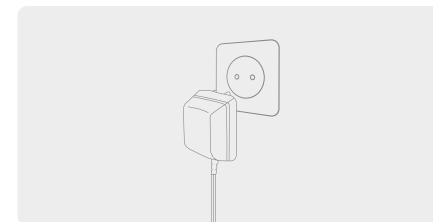

- 2 Raccordez-le au réseau électrique. L'indicateur de la tondeuse s'allume, signalant le début de la recharge.

Coupe avec 4 tailles

Vous pouvez soit utiliser la tondeuse sans peigne, soit utiliser l'un des 3 peignes avec des tailles de 2, 3 et 4 mm. Pour ajuster la taille des cheveux, il suffit de sélectionner le bon peigne.

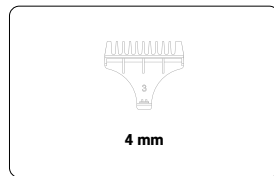
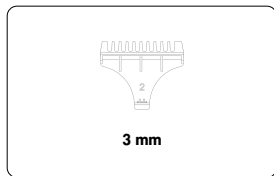
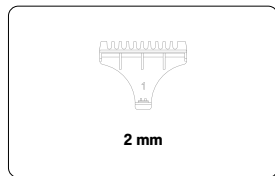

Réglage des lames et des peignes

Pour le montage des peignes :

• Alignez le bord du peigne avec le bord de la lame (1) et poussez légèrement vers l'avant pour l'assembler (2).

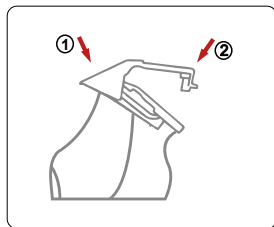

Pour démonter les peignes :

• Il suffit de tirer fermement le peigne à partir du point (2).

Démontage et installation des lames

Démontage des lames :

- 1 Retirez les vis à l'aide d'un tournevis ; desserrez et retirez la tête de coupe.
- 2 Pour éviter que les lames ne tombent, utilisez l'autre main pour les tenir.



Démontage et installation des lames

Installation des lames :

- 1 Le ressort de la lame (A) doit être aligné avec le haut de la lame (B).
- 2 Ensuite, placez les deux vis fixes et maintenez-les serrées.
- 3 Serrer la vis à l'aide d'un tournevis pour s'assurer que la tête de la lame ne tombe pas.

CONSEIL : ne démontez pas la tête de la lame si vous ne pensez pas être qualifié pour le faire.

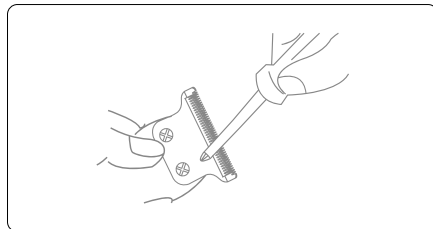
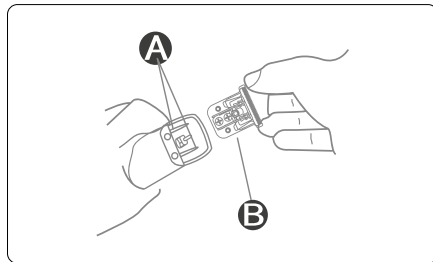

Nettoyage et Entretien

Nettoyage des lames :

- Nettoyez les lames avec la brosse de nettoyage fournie.

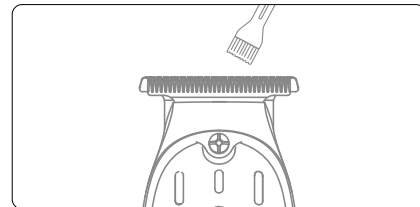

Entretien des lames :

- Avant ou après utilisation, appliquez quelques gouttes d'huile comme indiqué sur la photo.

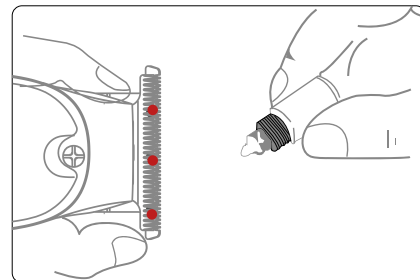

Précautions à prendre



- 1** Ne pas démonter le produit.



- 3** Utilisez un petit chiffon humide ou du savon liquide neutre pour nettoyer le produit. Ne pas utiliser de solvants.



- 2** L'eau ne doit pas être utilisée pour laver la tondeuse. Maintenez-le à l'abri de l'humidité pendant son fonctionnement.

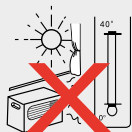

- 4** Ne rechargez jamais la machine à des températures supérieures à 40°C ou inférieures à 0°C.

UN LÉGER ÉCHAUFFEMENT PENDANT LE FONCTIONNEMENT OU LA RECHARGE EST NORMAL.

Garantie

Ce document de Worldsell S.L. est valable comme certificat de garantie pour le produit. Toutes les réclamations doivent être adressées à :

Worldsell S.L.
C/ de la Mora 22
08918 Badalona, Espagne

La période de garantie contre les défauts de fabrication est de 6 mois à compter de la date d'achat. La garantie ne couvre pas les dommages résultant d'une utilisation incorrecte du produit ou du non-respect des instructions du fabricant.

La batterie et la lame sont des pièces d'usure rapide et sont exclues de la garantie.

Date d'acquisition :

Signature et cachet du point de vente :

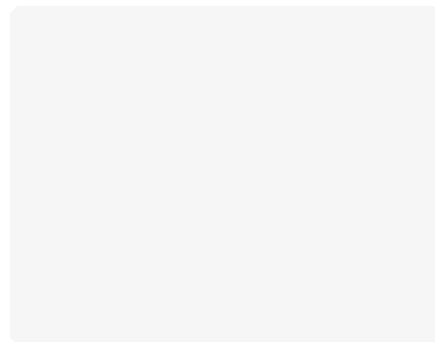

Wir danken Ihnen für den Kauf dieses Produkts

Wir sind sicher, dass Sie die Sorgfalt zu schätzen wissen, mit der sie entworfen und hergestellt wurden. Wir forschen ständig und kombinieren Innovation und Technologie, um Produkte von höchster Qualität zu schaffen. Wir wenden die modernsten Methoden an und verwenden die besten Materialien. Dies garantiert hervorragende Leistungen. Wir bieten Produkte für die anspruchsvollsten Kunden, die hervorragende Ergebnisse erzielen wollen. **Lesen Sie diese Anleitung sorgfältig durch, bevor Sie das Gerät benutzen, und bewahren Sie sie zum späteren Nachschlagen auf.**

Warnungen

Bitte lesen Sie die folgenden Warnhinweise und den Rest des Handbuchs sorgfältig durch, bevor Sie das Gerät benutzen.

1. Lassen Sie dem Akku genügend Zeit, um sich vollständig aufzuladen.
2. Dieses Produkt enthält Batterien, die nicht vom Benutzer austauschbar sind. Die Batterien dürfen nur vom Kundendienst oder von qualifizierten Personen ausgetauscht werden.
3. Die Schneidemaschine darf nur mit dem mitgelieferten Netzgerät (MODELL LW-050100EU) betrieben werden.
4. **WICHTIG! Die Reinigung und Wartung dieses Geräts darf nicht von Kindern ohne Aufsicht durchgeführt werden.** Dieses Gerät kann von Kindern ab 8 Jahren und Personen mit eingeschränkten körperlichen, sensorischen oder geistigen Fähigkeiten oder mangelnder Erfahrung und Kenntnis verwendet werden, wenn sie beaufsichtigt oder in die sichere Verwendung des Geräts eingewiesen wurden und die damit verbundenen Gefahren verstehen. Kinder sollten nicht mit der Schneidemaschine spielen.
5. **Dieses Gerät ist für den professionellen Gebrauch bestimmt.**

WICHTIG! Die Nichtbeachtung aller dieser Warnhinweise und Anweisungen kann zu irreparablen Schäden am Produkt führen und die Sicherheit des Benutzers gefährden.



Dieses Symbol zeigt an, dass dieses Produkt nicht als normaler Haushaltsabfall behandelt werden darf. Wenn Sie sich entschieden haben, es zu entsorgen, sollten Sie es zu einer speziellen Sammelstelle für das Recycling von Elektrogeräten bringen. Durch das richtige Recycling von Batterien und Elektrogeräten tragen wir dazu bei, Gesundheitsgefahren zu vermeiden und die Umwelt zu schützen.

Sollte dieses Produkt irreparabel beschädigt sein oder seine Lebensdauer aus irgendeinem Grund abgelaufen sein, informieren Sie sich bitte über die örtlichen, staatlichen und europäischen Vorschriften für die ordnungsgemäße Entsorgung und das Recycling von Produkten, die Blei, Batterien, Kunststoffe und andere Materialien enthalten, sowie über die Sammelstellen für solche Produkte.



Dieses Produkt enthält Lithium-Ionen-Batterien.



Dieses Produkt entspricht der CE-Kennzeichnung. Die Europäische Konformitätserklärung finden Sie unter dem Weblink **wadprofessional.com/wad-domi-silver-hair-trimmer-ce.pdf**.

Dieses Handbuch ist in digitalem Format verfügbar unter **wadprofessional.com/wad-domi-silver-hair-trimmer-user-manual.pdf**.

Technische Daten DOMI Silberschneide- maschine (MODELL TW001)

- Eingangsspannung des AC/DC-Adapters 100-240 V
- Frequenz 50/60Hz, 0,2 A
- Leistung 5 W
- Drehzahl 6000 +/- 200 RPM
- Metallgehäuse
- Gleichstrommotor
- 1400-mAh-Lithium-Akku
- Aufladezeit 2,5-3 Stunden
- Klingen aus 440C-Stahl
- 3 Kunststoffkämme 2 / 3 / 4 mm
- Schnittblängen 0,2 mm
- Lebensdauer 800 Stunden
- Gleichstrommotor
- Gewicht 202 g
- Lärm 58-65 dB
- Inklusive Schmiermittel und Pinsel

Worldsell S.L. · C/ de la Mora 22
08918 Badalona, Spanien

Anweisungen für den Gebrauch

COMPONENTES:

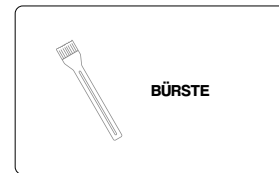
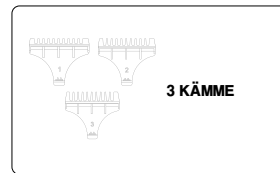
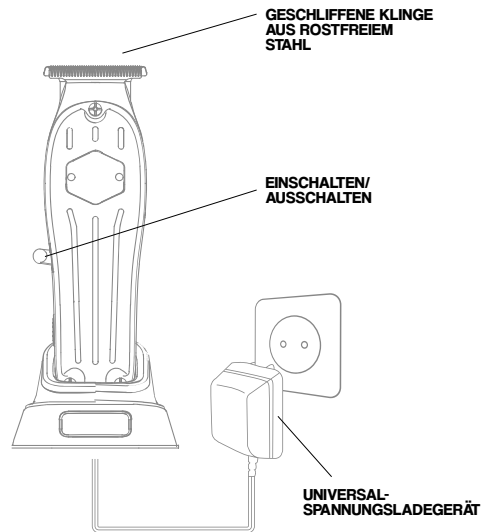

So laden Sie die Maschine

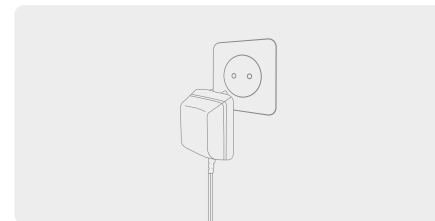
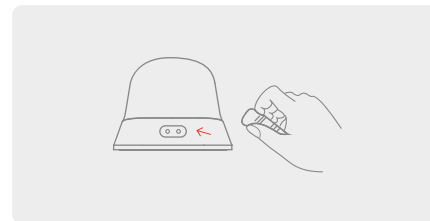

SCHNITT MIT 4 GRÖSSEN

Sie können entweder die Maschine zum Schneiden ohne Kamm verwenden oder einen der 3 Kämm mit den Größen 2, 3 und 4 mm benutzen. Um die Haargröße einzustellen, wählen Sie einfach den richtigen Kamm.

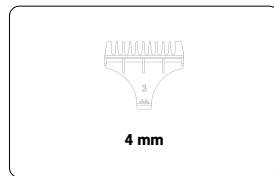
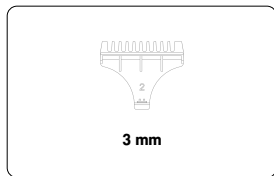
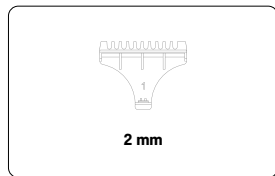

Einstellen von Klingen und Kämmen

Für die Montage der Kämm:

• Richten Sie die Kante des Kammes an der Kante der Klinge aus (1) und drücken Sie sie leicht nach vorne, um sie zusammenzusetzen (2).

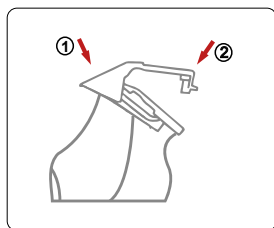

Zum Zerlegen der Kämm:

• Ziehen Sie den Kamm einfach von Punkt (2) aus fest.

Aus- und Einbau der Klingen

Abnehmen der Klingen:

- 1** Entfernen Sie die Schrauben mit einem Schraubendreher; lösen Sie den Schneidkopf und nehmen Sie ihn ab.
- 2** Um zu verhindern, dass die Klingen herunterfallen, halten Sie sie mit der anderen Hand fest.

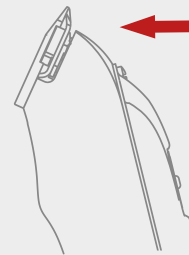
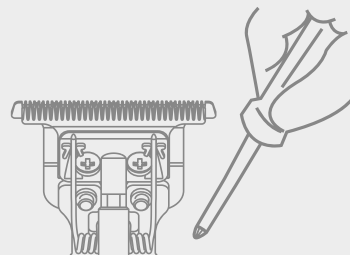

Aus- und Einbau der Klingen

Einbau der Klingen:

- 1** Die Blattfeder (A) muss auf die Oberseite des Blattes (B) ausgerichtet sein.
- 2** Setzen Sie dann die beiden festen Schrauben ein und halten Sie sie fest.
- 3** Ziehen Sie die Schraube mit einem Schraubenzieher fest, damit der Klingenkopf nicht abfällt.

HINWEIS: demontieren Sie den Messerkopf nicht, wenn Sie sich dazu nicht in der Lage fühlen.

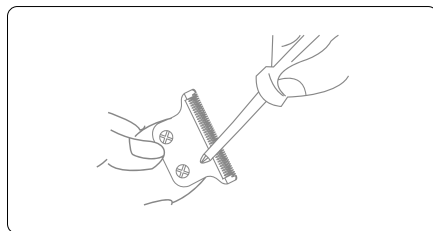
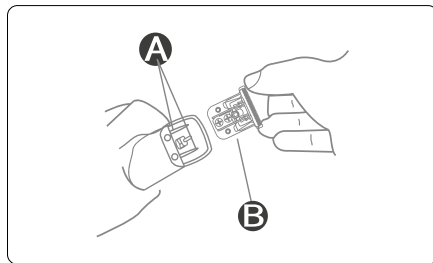

Reinigung und Wartung

Reinigung der Klingen:

- Reinigen Sie die Klingen mit der mitgelieferten Reinigungsbürste.

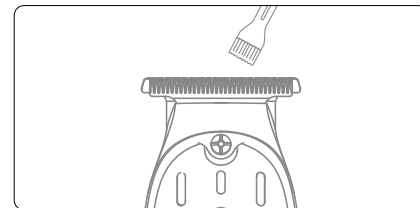

Wartung der Klinge:

- Vor oder nach der Anwendung ein paar Tropfen Öl auftragen, wie auf dem Bild gezeigt.

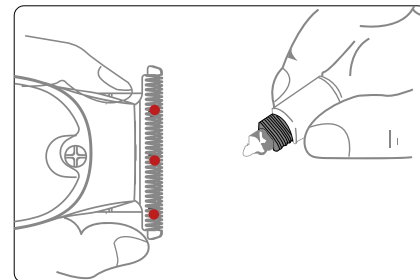

Vorsichtsmaßnahmen



- 1** Zerlegen Sie das Produkt nicht.



- 2** Die Schneidemaschine darf nicht mit Wasser gewaschen werden. Halten Sie sie während des Betriebs von Feuchtigkeit fern.



- 3** Verwenden Sie ein kleines feuchtes Tuch oder neutrale Flüssigseife, um das Produkt zu reinigen. Verwenden Sie keine Lösungsmittel.

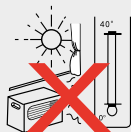

- 4** Laden Sie das Gerät niemals bei Temperaturen über 40 °C oder unter 0 °C auf.

EINE LEICHTE ERWÄRMUNG WÄHREND DES BETRIEBS ODER DES AUFLADENS IST NORMAL.

Bürgschaft

Dieses Dokument von Worldsell S.L. ist als Garantieschein für das Produkt gültig. Alle Reklamationen müssen an folgende Adresse gerichtet werden:

Worldsell S.L.
C/ de la Mora 22
08918 Badalona, Spanien

Die Garantiezeit für Fabrikationsfehler beträgt 6 Monate ab dem Kaufdatum. Die Garantie deckt keine Schäden ab, die durch unsachgemäßen Gebrauch des Produkts oder Nichtbeachtung der Anweisungen des Herstellers entstehen.

Der Akku und die Klinge sind schnelle Verschleißteile und sind von der Garantie ausgeschlossen.

Datum des Erwerbs:

Unterschrift und Stempel der Verkaufsstelle:

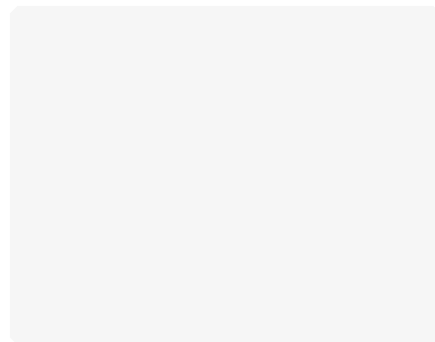

Gracias por comprar este producto

Estamos seguros de que apreciará todo el cuidado que se ha puesto en su diseño y fabricación. Investigamos constantemente combinando innovación y tecnología para crear productos de primera calidad. Aplicamos los métodos más avanzados y utilizamos los mejores materiales. Esto garantiza un excelente rendimiento. Ofrecemos productos diseñados para los clientes más exigentes que desean lograr excelentes resultados. **Lea atentamente estas instrucciones antes de usar el aparato y guárdelas para futuras consultas.**

Advertencias

Por favor, lea atentamente las siguientes advertencias y el resto del manual antes de utilizar el aparato.

1. Dejar cargar el tiempo necesario para que la batería se cargue por completo.
2. Este producto contiene baterías que no son reemplazables por el usuario. Las baterías solo pueden ser reemplazadas por el servicio técnico o personas calificadas.
3. La máquina de corte debe ser utilizada solo con la fuente de alimentación proporcionada (MODELO LW-050100EU).
4. **¡IMPORTANTE! La limpieza y el mantenimiento de este aparato no deben ser realizados por niños sin supervisión.** Esta máquina de corte puede ser utilizada por niños a partir de los 8 años y por personas con capacidades físicas, sensoriales o mentales reducidas o con falta de experiencia y conocimiento, siempre que hayan recibido supervisión o instrucciones sobre el uso del aparato de forma segura y entiendan los riesgos asociados. Los niños no deben jugar con la máquina de corte.
5. **Este aparato está destinado a un uso profesional.**

¡IMPORTANTE! El incumplimiento de todas estas advertencias e indicaciones podría provocar daños irreparables en el producto, así como poner en riesgo la seguridad del usuario.



Este símbolo indica que este producto no debe tratarse como un residuo doméstico normal. Una vez haya decidido prescindir de él, debe llevarlo a un punto de recogida específico de reciclaje de aparatos eléctricos. Gracias al correcto reciclaje de pilas y aparatos eléctricos, contribuimos a evitar riesgos para la salud y a preservar el medioambiente.

Si este producto sufre daños irreparables o, por cualquier motivo, se considera que su vida útil ha expirado, infórmese sobre las reglamentaciones locales, estatales y europeas con respecto a la eliminación y el reciclaje adecuados de productos que contengan plomo, baterías, plásticos, entre otros materiales, así como acerca de los puntos de recogida de este tipo de productos.



Este producto contiene baterías de Ion-Litio.



Este producto cumple con el Marcado CE. Puede encontrar la Declaración de Conformidad Europea en el enlace web **wadprofessional.com/wad-domi-silver-hair-trimmer-ce.pdf**.

Tiene disponible este manual en formato digital en el enlace web **wadprofessional.com/wad-domi-silver-hair-trimmer-user-manual.pdf**.

Especificaciones técnicas Máquina de Corte DOMI Silver (MODELO TW001)

- Voltaje de entrada del adaptador AC/DC 100-240 V
- Frecuencia 50/60Hz, 0,2 A
- Potencia 5 W
- Velocidad 6000 +/- 200 RPM
- Cuerpo de metal
- Motor DC
- Batería de litio de 1400 mAh
- 2,5-3 horas de tiempo de trabajo
- Tiempo de carga 2,5-3 horas
- Cuchillas de acero 440C
- 3 peines de plástico 2 / 3 / 4 mm
- Longitudes de corte 0,2 mm
- Tiempo de vida 800 horas
- Motor de corriente continua
- Peso 202 g
- Ruido 58-65 dB
- Incluye lubricante y cepillo

Worldsell S.L. · C/ de la Mora 22
08918 Badalona, España

Instrucciones de uso

COMPONENTES:

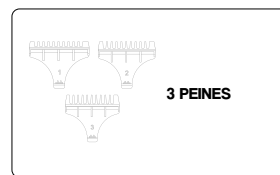
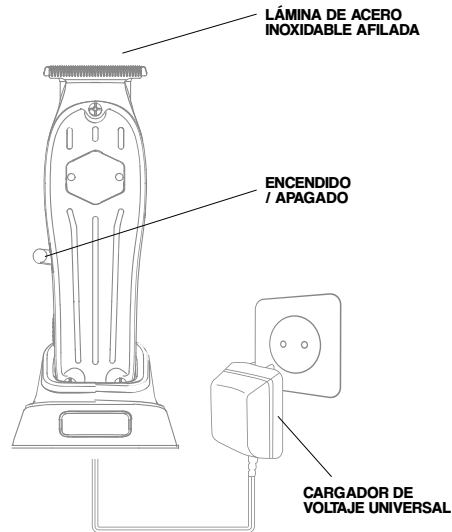

Cómo cargar la máquina



- 1** Coloque por su parte inferior la máquina de corte en la base de recarga.

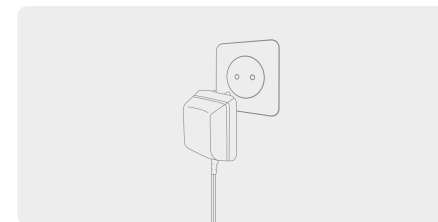

- 2** Conéctela a la corriente. El indicador de la máquina de corte se ilumina, señal de que empieza la recarga.

Corte con 4 medidas

Puede usar la máquina para cortar sin peine o bien utilizar uno de los 3 peines con medidas 2, 3 y 4 mm. Para ajustar la medida del cabello solo se debe seleccionar el peine adecuado.

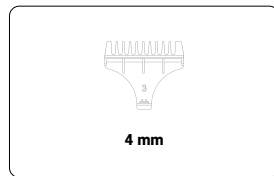
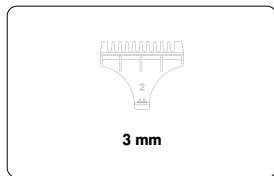
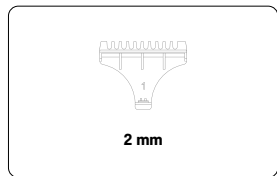

Ajuste de las cuchillas y los peines

Para montar los peines:

• Alinee el límite del peine con el borde de la hoja (1) y empuje ligeramente hacia adelante para montarlo (2).

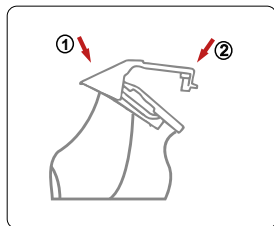

Para desmontar los peines:

• Simplemente tire con fuerza del peine desde el punto (2).

Extracción y montaje de las cuchillas

Extracción de las cuchillas:

- 1 Con un destornillador quite los tornillos; afloje y retire el cabezal de corte.
- 2 Para prevenir que caigan las cuchillas, utilice la otra mano para sujetarlas.

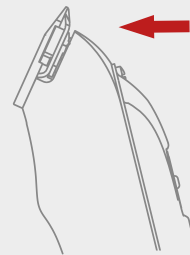
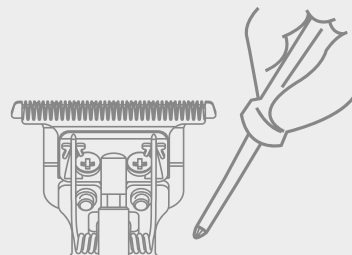

Extracción y montaje de las cuchillas

Instalación de las cuchillas:

- 1 El resorte de la cuchilla (A) debe estar alineado con la parte superior de la cuchilla (B).
- 2 Luego, coloque los dos tornillos fijos y manténgalos presionados.
- 3 Apriete el tornillo con un destornillador para asegurarse de que el cabezal de la cuchilla no se caiga.

CONSEJO: no desmonte el cabezal de la cuchilla si no cree estar cualificado para hacerlo.

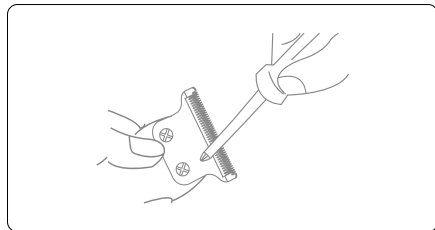
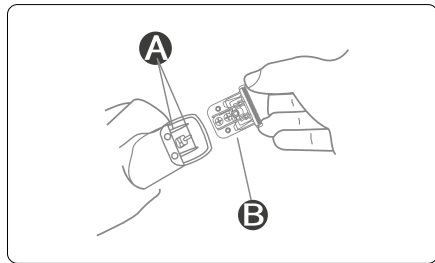

Limpieza y Mantenimiento

Limpieza de las cuchillas:

- Limpie las cuchillas con el cepillo de limpieza suministrado.

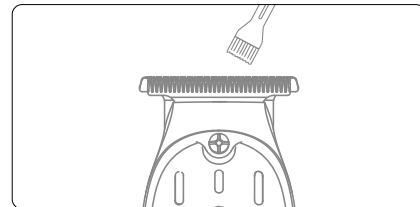

Mantenimiento de las cuchillas:

- Antes o después del uso, aplique unas gotas de aceite como en el dibujo.

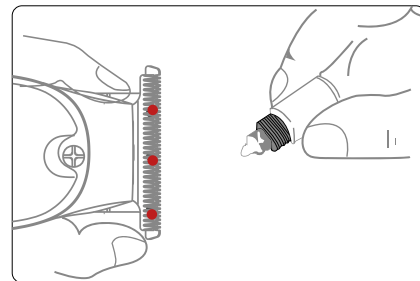

Precauciones



- 1** No desmonte el producto.



- 3** Utilizar un pequeño paño húmedo o con jabón líquido neutro para limpiar el producto. No usar disolventes.



- 2** No debe usar agua para lavar la máquina de corte. Manténgala alejada de la humedad mientras esté en funcionamiento.

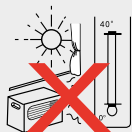

- 4** No recargar nunca la máquina con temperaturas por encima de 40°C o por debajo de 0°C.

UN LIGERO CALENTAMIENTO DURANTE EL FUNCIONAMIENTO O LA RECARGA ES NORMAL.

Garantía

Este documento de Worldsell S.L. tiene validez como certificado de garantía del producto. Todas las reclamaciones deben realizarse a:

Worldsell S.L.
C/ de la Mora 22
08918 Badalona, España

La vigencia de la garantía frente a defectos de fabricación es de 6 meses desde la fecha de compra. La garantía no cubre los daños derivados del uso incorrecto del producto ni del incumplimiento de las instrucciones del fabricante.

La batería y la cuchilla son piezas de desgaste rápido que se excluyen de la garantía.

Fecha de adquisición:

Firma y sello del establecimiento de venta:

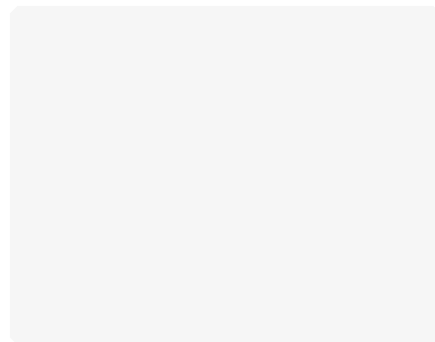

Grazie per aver acquistato questo prodotto

Siamo certi che apprezzerete la cura con cui sono stati progettati e realizzati. Siamo costantemente alla ricerca, combinando innovazione e tecnologia per creare prodotti di alta qualità. Appliciamo i metodi più avanzati ed utilizziamo i migliori materiali. Questo garantisce prestazioni eccellenti. Offriamo prodotti progettati per i clienti più esigenti che vogliono ottenere risultati eccellenti. **Leggere attentamente le presenti istruzioni prima di utilizzare l'apparecchio e conservarle per future consultazioni.**

Avvertenze

Prima di utilizzare l'apparecchio, leggere attentamente le seguenti avvertenze e il resto del manuale.

1. Lasciare in carica un tempo sufficiente per la ricarica completa della batteria.
2. Questo prodotto contiene batterie non sostituibili dall'utente. Le batterie possono essere sostituite solo da personale di assistenza o qualificato.
3. Il rasoio deve essere utilizzato solo con l'alimentatore in dotazione (MODELLO LW-050100EU).
4. **IMPORTANTE! La pulizia e la manutenzione di questo apparecchio non devono essere eseguite da bambini senza supervisione.** Questo apparecchio può essere utilizzato da bambini a partire dagli 8 anni di età e da persone con ridotte capacità fisiche, sensoriali o mentali o con mancanza di esperienza e conoscenza, a condizione che abbiano ricevuto supervisione o istruzioni sull'uso dell'apparecchio in modo sicuro e che comprendano i pericoli connessi. I bambini non devono giocare con il rasoio.
5. **Questo apparecchio è destinato ad un uso professionale.**

IMPORTANTE! La mancata osservanza di tutte queste avvertenze ed istruzioni può causare danni irreparabili al prodotto e mettere in pericolo la sicurezza dell'utente.



Questo simbolo indica che il prodotto non deve essere trattato come un normale rifiuto domestico. Una volta deciso di smaltirlo, è necessario portarlo in un punto di raccolta dedicato al riciclaggio degli apparecchi elettrici. Riciclando correttamente le batterie e gli apparecchi elettrici, contribuiamo a prevenire i rischi per la salute e a proteggere l'ambiente.

Se questo prodotto è irrimediabilmente danneggiato o, per qualsiasi motivo, si ritiene che la sua vita utile sia scaduta, informarsi sulle normative locali, statali ed europee relative al corretto smaltimento e riciclaggio di prodotti contenenti piombo, batterie, plastica e altri materiali, nonché sui punti di raccolta per questi tipi di prodotti.



Questo prodotto contiene batterie agli ioni di litio.



Questo prodotto è conforme al marchio CE. La dichiarazione di conformità europea è disponibile al link wadprofessional.com/wad-domi-silver-hair-trimmer-ce.pdf.

Questo manuale è disponibile in formato digitale all'indirizzo wadprofessional.com/wad-domi-silver-hair-trimmer-user-manual.pdf.

Specifiche tecniche Rasoio DOMI Silver (MODELLO TW001)

- Voltaggio in entrata AC/DC 100-240 V
- Frequenza 50/60Hz, 0,2 A
- Potenza 5 W
- Velocità 6000 +/- 200 RPM
- Scocca in metallo
- Motore CC
- Batteria agli Ioni di litio 1400 mAh
- 2,5-3 ore di lavoro
- Tempo di ricarica 2,5-3 ore
- Lame in acciaio 440C
- 3 rialzi in plastica 2 / 3 / 4 mm
- Lunghezze di taglio 0,2 mm
- Durata 800 ore
- Peso 202 g
- Rumore 58-65 dB
- Include lubrificante e pennello

Worldsell S.L. - C/ de la Mora 22
08918 Badalona, Spagna

Istruzioni per l'uso

COMPONENTI:

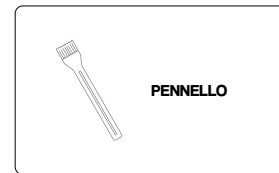
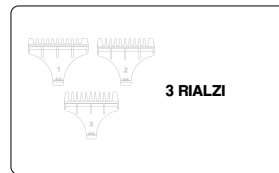
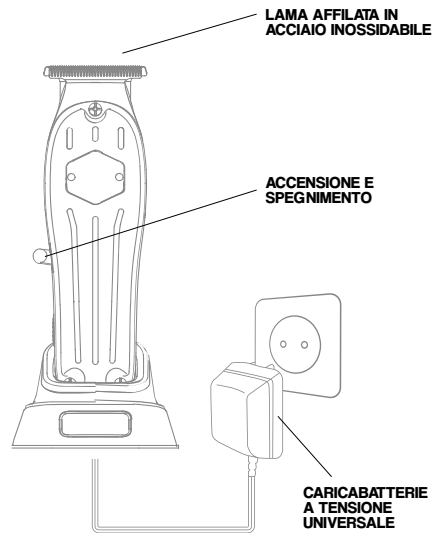

Come caricare la macchina

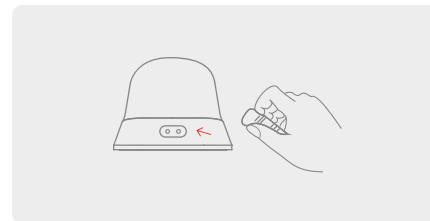

- 1** Posizionare il rasoio sul lato inferiore della base di ricarica.

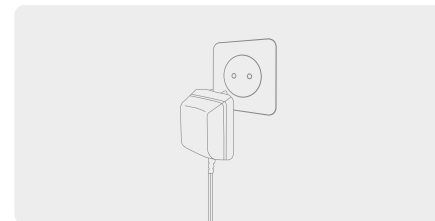

- 2** Collegarlo alla rete elettrica. L'indicatore sul rasoio si accende per segnalare l'inizio della ricarica.

Taglio con 4 misure

È possibile utilizzare il rasoio senza pettine o utilizzare uno dei 3 rialzi con dimensioni di 2, 3 e 4 mm. Per regolare la dimensione dei capelli, basta selezionare il pettine giusto.

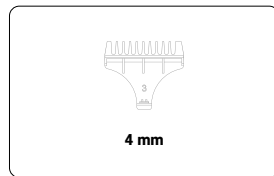
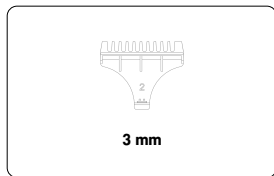
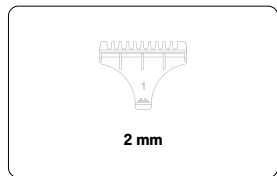

Utilizzo della macchina da taglio

Per il montaggio dei rialzi:

• Allineare il bordo dei rialzi con il bordo della lama (1) e spingere leggermente in avanti per assemblarlo (2).

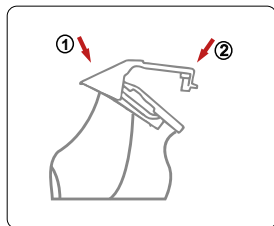

Per smontare i rialzi:

• È sufficiente tirare il pettine con forza dal punto (2).

Rimozione ed installazione delle lame

Rimozione delle lame:

- 1** Rimuovere le viti con un cacciavite; allentare e rimuovere la testina.
- 2** Per evitare che le lame cadano, tenerle con l'altra mano.

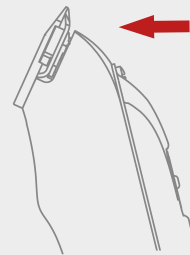
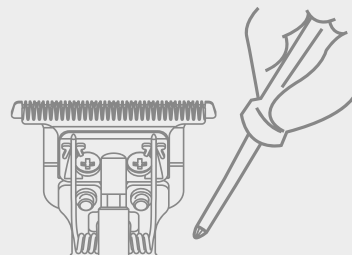

Rimozione ed installazione delle lame

Installazione delle lame:

- 1** La molla della lama (A) deve essere allineata con la parte superiore della lama (B).
- 2** Inserire quindi le due viti fisse e tenerle strette.
- 3** Serrare la vite con un cacciavite per garantire che la testa della lama non cada.

SUGGERIMENTO: non smontare la testa della lama se non si ritiene di essere qualificati per farlo.

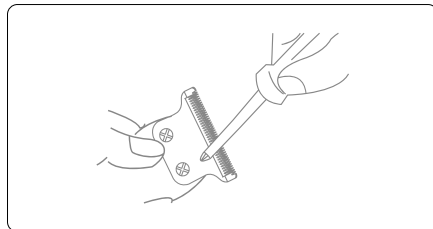
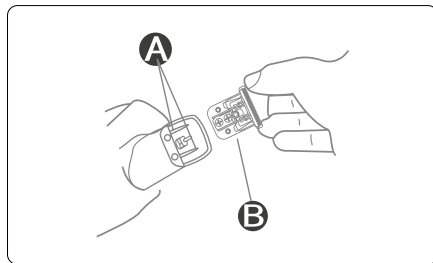

Pulizia e Manutenzione

Pulizia delle lame:

- Pulire le lame con il pennello di pulizia in dotazione.

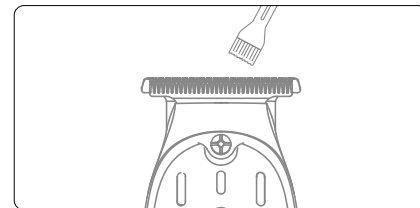

Manutenzione della lama:

- Prima o dopo l'uso, applicare qualche goccia di olio come mostrato nell'immagine.

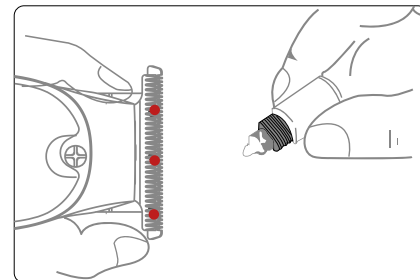

Precauzioni



1 Non smontare il prodotto.



2 Non utilizzare acqua per lavare il rasoio. Durante il funzionamento, tenerlo lontano dall'umidità.



3 Per pulire il prodotto, utilizzare un piccolo panno umido o del sapone liquido neutro. Non utilizzare solventi.

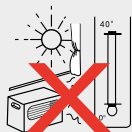

4 Non ricaricare mai la macchina a temperature superiori a 40°C o inferiori a 0°C.

UN LEGGERO RISCALDAMENTO DURANTE IL FUNZIONAMENTO O DURANTE LA RICARICA È NORMALE.

Garanzia

Il presente documento di Worldsell S.L. è valido come certificato di garanzia del prodotto. Tutte le richieste di risarcimento devono essere inviate a:

Worldsell S.L.
C/ de la Mora 22
08918 Badalona, Spagna

Il periodo di garanzia contro i difetti di fabbricazione è di 6 mesi dalla data di acquisto.

La garanzia non copre i danni derivanti da un uso improprio del prodotto o dalla mancata osservanza delle istruzioni del produttore.

La batteria e la lama sono parti soggette a usura rapida e sono escluse dalla garanzia.

Data di acquisizione:

Firma e timbro del punto vendita:

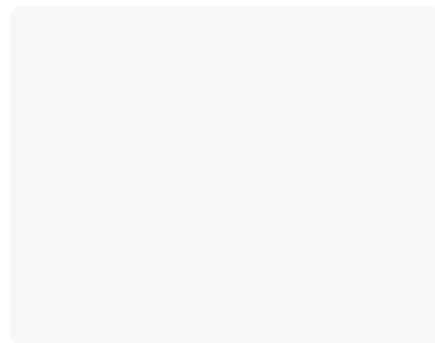

Obrigado por adquirir este produto

Temos a certeza de que apreciará o cuidado que foi dedicado à sua concepção e fabrico. Estamos constantemente a investigar, combinando inovação e tecnologia para criar produtos de alta qualidade. Aplicamos os métodos mais avançados e utilizamos os melhores materiais. Isto garante um excelente desempenho. Oferecemos produtos concebidos para os clientes mais exigentes que querem alcançar excelentes resultados. **Leia atentamente estas instruções antes de utilizar o aparelho e guarde-as para referência futura.**

Advertências

Leia atentamente os seguintes avisos e o resto do manual antes de utilizar o aparelho.

1. Dar tempo suficiente para que a bateria fique totalmente carregada.
2. Este produto contém pilhas que não podem ser substituídas pelo utilizador. As baterias só podem ser substituídas por pessoas de serviço ou qualificadas.
3. A máquina de corte deve ser utilizada apenas com a fonte de alimentação fornecida (MODELO LW-050100EU).
4. **IMPORTANTE! A limpeza e manutenção deste aparelho não deve ser efectuada por crianças sem supervisão.** Esta aparelho pode ser utilizado por crianças a partir dos 8 anos de idade e por pessoas com capacidades físicas, sensoriais ou mentais reduzidas ou com falta de experiência e conhecimentos, se lhes tiver sido dada supervisão ou instruções relativas à utilização do aparelho de uma forma segura e compreender os perigos envolvidos. As crianças não devem brincar com a máquina de corte.
5. **Este aparelho destina-se a uma utilização profissional.**

IMPORTANTE! O não cumprimento de todos estes avisos e instruções pode resultar em danos irreparáveis para o produto, bem como pôr em risco a segurança do utilizador.



Este símbolo indica que este produto não deve ser tratado como lixo doméstico normal. Uma vez decidida a sua eliminação, deverá levá-lo a um ponto de recolha dedicado à reciclagem de aparelhos eléctricos. Ao reciclar correctamente baterias e aparelhos eléctricos, ajudamos a prevenir os perigos para a saúde e a proteger o ambiente.

Se este produto for irreparavelmente danificado ou, por qualquer razão, a sua vida útil for considerada como tendo expirado, informe-se sobre os regulamentos locais, estatais e europeus relativos à eliminação e reciclagem adequada de produtos contendo chumbo, baterias, plásticos e outros materiais, bem como pontos de recolha para estes tipos de produtos.



Este produto contém baterias de íões de lítio.



Este produto está em conformidade com a Marcação CE. Pode encontrar a Declaração Europeia de Conformidade na ligação web wadprofessional.com/wad-domi-silver-hair-trimmer-ce.pdf.

Este manual está disponível em formato digital em wadprofessional.com/wad-domi-silver-hair-trimmer-user-manual.pdf.

Especificações técnicas

Máquina de corte DOMI Silver (MODELO TW001)

- Tensão de entrada do adaptador AC/DC 100-240 V
- Frequência 50/60Hz, 0,2 A
- Potência 5 W
- Velocidade 6000 +/- 200 RPM
- Corpo metálico
- Motor CC
- Bateria de lítio de 1400 mAh
- 2,5-3 horas de tempo de trabalho
- Tempo de carregamento 2,5-3 horas
- Lâminas de aço 440C
- 3 pentes de plástico 2 / 3 / 4 mm
- Comprimentos de corte 0,2 mm
- Tempo de vida 800 horas
- Peso 202 g
- Ruído 58-65 dB
- Inclui lubrificante e escova

Worldsell S.L. · C/ de la Mora 22
08918 Badalona, Espanha

Instruções de utilização

COMPONENTES:

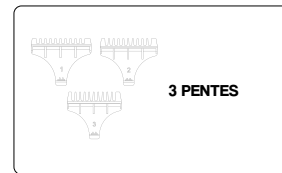
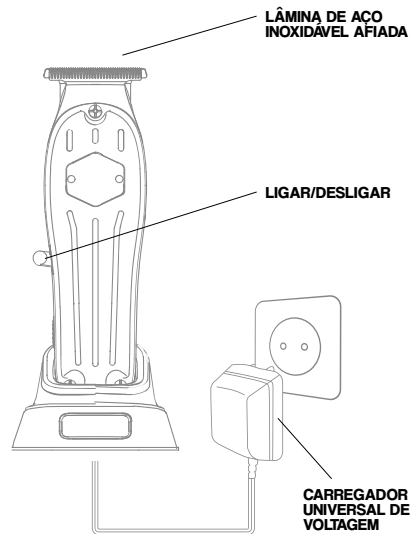

Como carregar a máquina

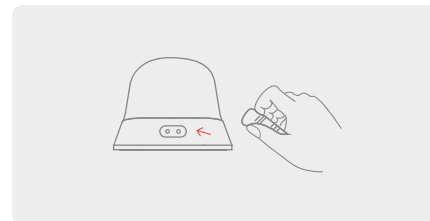

- 1** Colocar a máquina de corte no seu lado inferior sobre a base de recarga.

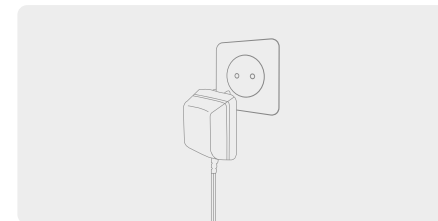

- 2** Ligá-lo à rede. O indicador na máquina de corte acende-se, assinalando o início da recarga.

Corte com 4 tamanhos

Pode utilizar a máquina para cortar sem pente ou pode utilizar um dos 3 pentes com 2, 3 e 4 mm de tamanho. Para ajustar o tamanho do cabelo, basta seleccionar o pente adequado.

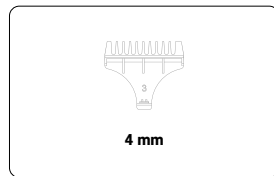
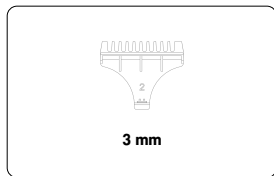
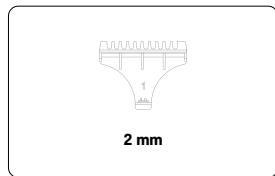

Ajuste de lâminas e pentes

Para a montagem dos pentes:

• Alinhar a borda do pente com a borda da lâmina (1) e empurrar ligeiramente para a frente para montar (2).

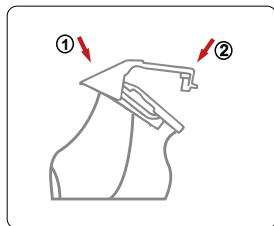

Para dismantelar os pentes:

• Basta puxar bem o pente a partir do ponto (2).

Remoção e instalação das lâminas

Remoção das lâminas:

- 1 remover os parafusos com uma chave de fendas; soltar e remover a cabeça de corte.
- 2 Para evitar que as lâminas caiam, use a outra mão para as segurar.

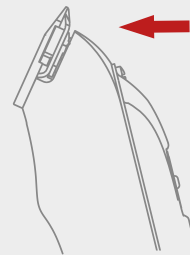
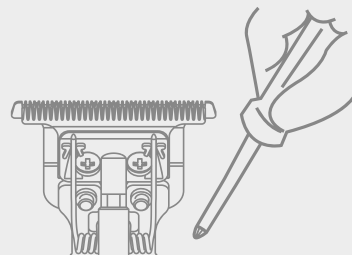

Remoção e instalação das lâminas

Instalação das lâminas:

- 1** A mola da lâmina (A) deve ser alinhada com a parte superior da lâmina (B).
- 2** Depois encaixar os dois parafusos fixos e mantê-los apertados.
- 3** Apertar o parafuso com uma chave de fendas para garantir que a cabeça da lâmina não caia.

SUGESTÃO: não desmontar a cabeça da lâmina se achar que não está qualificado para o fazer.

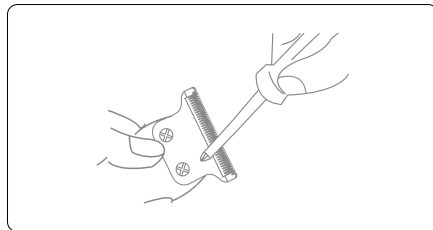
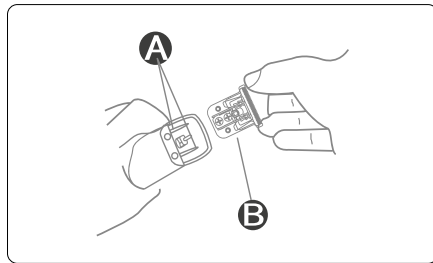

Limpeza e Manutenção

Limpeza das lâminas:

- Limpar as lâminas com a escova de limpeza fornecida.

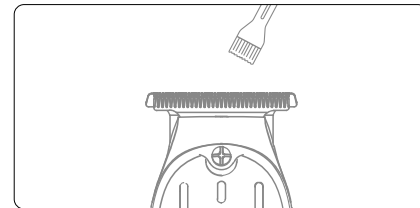

Manutenção das lâminas:

- Antes ou depois da utilização, aplicar algumas gotas de óleo, como se mostra na imagem.

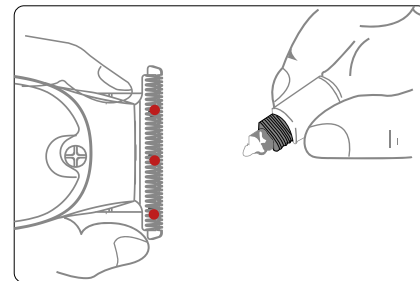

Precauções



- 1** Não desmontar o produto.



- 2** A água não deve ser utilizada para lavar a máquina de corte. Mantenha-o afastado da humidade enquanto em funcionamento.



- 3** Utilizar um pequeno pano húmido ou sabão líquido neutro para limpar o produto. Não utilizar solventes.

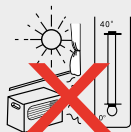

- 4** Nunca recarregar a máquina a temperaturas superiores a 40°C ou inferiores a 0°C.

LIGEIRO AQUECIMENTO DURANTE O FUNCIONAMENTO OU RECARREGAMENTO É NORMAL.

Garantia

Este documento da Worldsell S.L. é válido como certificado de garantia para o produto. Todas as reivindicações devem ser feitas a:

Worldsell S.L.
C/ de la Mora 22
08918 Badalona, Espanha

O período de garantia contra defeitos de fabrico é de 6 meses a partir da data de compra. A garantia não cobre danos resultantes do uso indevido do produto ou da não observância das instruções do fabricante.

A bateria e a lâmina são peças de desgaste rápido e estão excluídas da garantia.

Data de aquisição:

Assinatura e carimbo do ponto de venda:

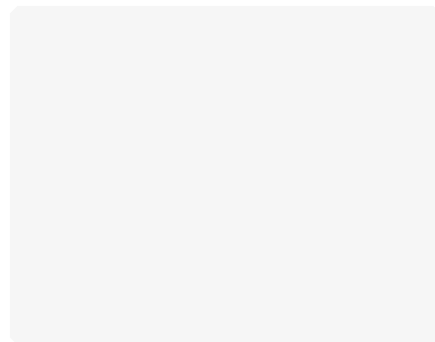



PROFESSIONAL BEAUTY
wad

VISIT US:
wadprofessional.com