

PROFESSIONAL BEAUTY
wad

Vesta Silver Hair Clipper

USER MANUAL MODEL CW001

(VERSION 202207)



PROFESSIONAL BEAUTY
wad

04 English

14 Français

24 Deutsch

34 Español

44 Italiano

54 Português

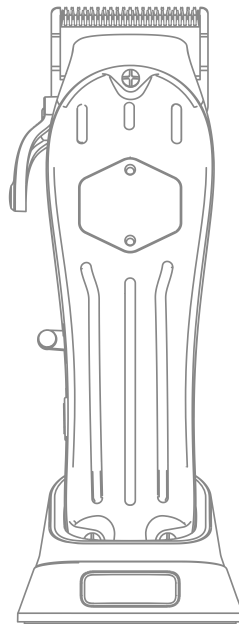

Thank you for purchasing this product

We are sure you will appreciate the care taken in designing and implementing it. We constantly research and combine innovation and technology to create high-quality products. We apply the most advanced methods and use the best materials to always obtain excellent performance. We offer products designed for the most demanding customers who want to achieve excellent results. **Read these instructions carefully before using the appliance and keep them for future reference.**

Warnings

Please read the following warnings and the rest of the manual carefully before using the appliance.

1. Give sufficient time for the battery to be fully charged.
2. This product contains batteries that cannot be replaced by the user. Batteries may only be replaced by service or qualified persons.
3. The cutting machine should be used only with the supplied power supply (MODEL LW-050100EU).
4. **IMPORTANT! Cleaning and maintenance of this appliance must not be carried out by children without supervision.** This appliance can be used by children aged 8 years and above and persons with reduced physical, sensory or mental capabilities or lack of experience and knowledge if they have been given supervision or instruction concerning the use of the appliance in a safe way and understand the hazards involved. Children should not play with the cutting machine.
5. **This appliance is intended for professional use.**

IMPORTANT! Failure to follow all these warnings and instructions may cause irreparable damage to the product and jeopardize the user's safety.



This symbol indicates that this product should not be treated as normal household waste. Once you have decided to dispose of it, you should take it to a dedicated collection point for the recycling of electrical appliances. By recycling batteries and electrical appliances correctly, we help to prevent health hazards and protect the environment.

If this product is irreparably damaged or, for any reason, its useful life is deemed to have expired, please have a look at about local, state and European regulations regarding the proper disposal and recycling of products containing lead, batteries, plastics and other materials, as well as collection points for these types of products.



This product contains Lithium-Ion batteries.



This product complies with the CE Marking. You can find the European Declaration of Conformity on the web link **wadprofessional.com/wad-vesta-silver-hair-clipper-ce.pdf**.

This manual is available in digital format at **wadprofessional.com/wad-vesta-silver-hair-clipper-user-manual.pdf**.

Technical specifications VESTA Silver Cutting Machine (MODEL CW001)

- Input voltage of AC/DC adapter 100-240 V
- frequency 50/60Hz, 0,2 A
- Power 8 W
- Speed 6000 +/- 200 RPM
- Metal housing
- DC motor
- 2500 mAh lithium battery
- 3-4 hours working time
- Charging time 3 hours
- Newly designed 440C steel blades
- 4 plastic combs reinforced with metal
- Cutting lengths 0.5-2 mm
- Life time 1000 hours
- Weight 340 g
- Noise 58-65 dB
- Includes lubricant and brush

Worldsell S.L. · C/ de la Mora 22
08918 Badalona, Spain

Instructions for use

COMPONENTS:

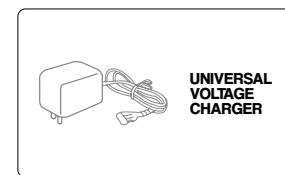
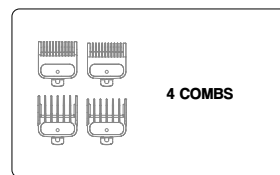
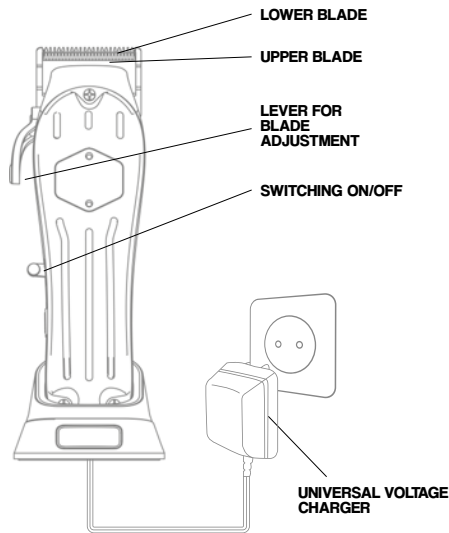

How to charge the machine



- 1 Place the cutting machine on its bottom side on the recharging base.

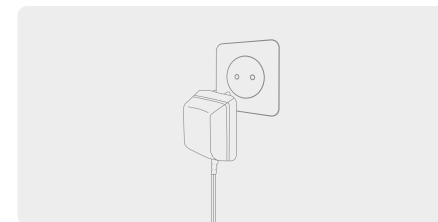

- 2 Connect it to the power supply. The indicator on the cutting machine lights up, signaling the start of recharging.

Cutting with 5 measures

You can use the machine to cut without a comb or you can use one of the 4 combs with sizes 1.5, 3, 4.5 and 6 mm. To adjust the hair size, just select the right comb.

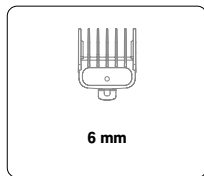
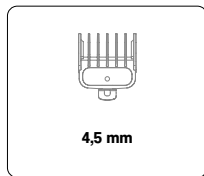
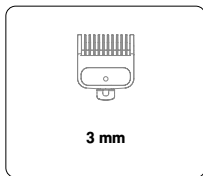
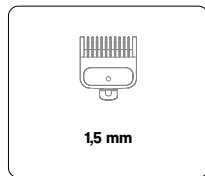

Adjustment of blades and combs

To adjust the blade:

- To adjust the blade, move the lever from front to back.

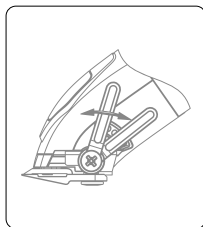

For mounting the combs:

- Align the edge of the comb with the edge of the blade and push forward slightly to assemble.

To dismantle the combs:

- Simply pull the comb tightly.

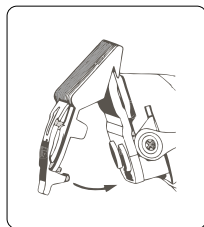

Removal and installation of the blades

In the drawing you will see that the lower blade holes are larger than the shanks of the blade screws. Loosen the screws, align the lower blade with the upper blade and tighten the screws firmly.

(1) The end of the upper blade teeth should be 0.5 to 1 mm behind the lower blade. This is important so that the razor does not cut too close or allow the moving blade to touch the skin.

(2) The left end tooth of the upper blade must cover or be to the left of the first small tooth of the lower blade.

(3) The right end tooth of the upper blade must touch the large tooth of the lower blade.

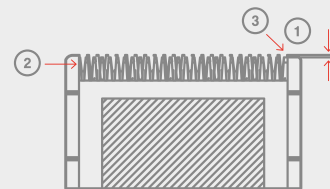

Conical lever

- The cutting machine is equipped with an adjustable conical lever that changes the height of your cut.
- When the lever is in the highest position, the blades will give the tightest cut.
- Pushing the lever down gradually increases the cutting length.

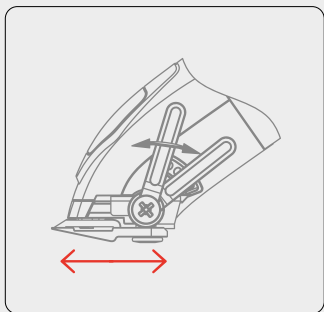

Cleaning and maintenance

Blade alignment:

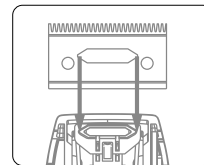
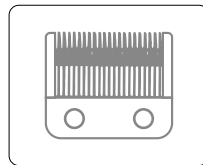

- The blades are greased and aligned before leaving the factory.
- They should be realigned if they have been removed for cleaning or replacement.
- To realign the blades, simply match the teeth of the upper and lower blades, point for point. The end of the upper blade teeth should be approximately 0.5 to 1 mm behind the lower blade. Compare the blades of your cutting machine with the drawing.
- If the blade alignment is incorrect, add a few drops of oil to the blade, switch on the cutting machine for a few moments, switch it off and unplug it. Loosen the screws slightly and adjust the alignment. Tighten the screws after the blade is aligned.

Cleaning of the blades:

- Clean the blades with the cleaning brush provided.

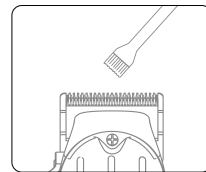

Blade maintenance:

- To keep your clipper in top condition, the blades should be oiled every few haircuts.
- For proper oiling, the unit must be held so that the blades are in a downward position. With the machine blade in operation, pour 2 or 3 drops of oil on the upper blade.

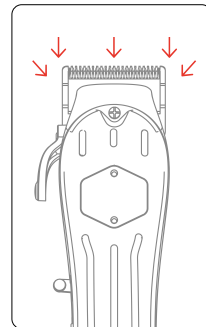

Precautions



- 1** Do not disassemble the product.



- 2** Water should not be used to wash the cutting machine. Keep it away from moisture while in operation.



- 3** Use a small damp cloth or neutral liquid soap to clean the product. Do not use solvents.

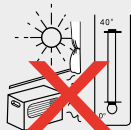

- 4** Never recharge the machine at temperatures above 40°C or below 0°C.

IS IT NORMAL FOR THE MACHINE TO OVERHEAT SLIGHTLY DURING USE OR RECHARGING.

Guarantee

This document from Worldsell S.L. is valid as a guaranteed certificate for the product. All claims must be made to:

Worldsell S.L.
C/ de la Mora 22
08918 Badalona, Spain

The warranty period for manufacturing defects is 6 months from the date of purchase. The warranty does not cover damage resulting from improper use of the product or failure to follow the manufacturer's instructions.

The battery and the blade are quick-wear parts and are excluded from the warranty.

Date of acquisition:

Signature and stamp of the sales outlet:

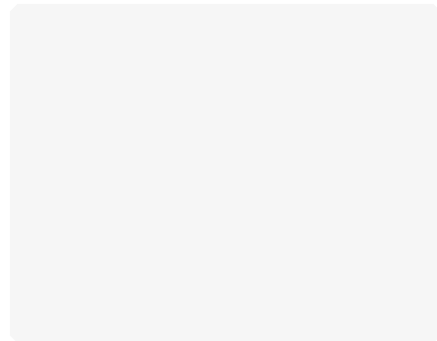

Merci d'avoir acheté ce produit

Nous sommes certains que vous apprécierez le soin apporté à leur conception et à leur fabrication. Nous sommes en recherche constante, combinant innovation et technologie pour créer des produits de qualité supérieure. Nous appliquons les méthodes les plus avancées et utilisons les meilleurs matériaux. Cela garantit d'excellentes performances. Nous proposons des produits conçus pour les clients les plus exigeants qui souhaitent obtenir d'excellents résultats. **Lisez attentivement ces instructions avant d'utiliser l'appareil et conservez-les pour pouvoir les consulter ultérieurement.**

Avertissements

Veillez lire attentivement les avertissements suivants et le reste du manuel avant d'utiliser l'appareil.

1. Laissez suffisamment de temps pour que la batterie se charge complètement.
2. Ce produit contient des piles qui ne sont pas remplaçables par l'utilisateur. Les batteries ne peuvent être remplacées que par le service après-vente ou des personnes qualifiées.
3. La machine à découper doit être utilisée uniquement avec l'alimentation électrique fournie (MODÈLE LW-050100EU).
4. **IMPORTANT ! Le nettoyage et l'entretien de cet appareil ne doivent pas être effectués par des enfants sans surveillance.** Cet appareil ne peut pas être utilisé par des enfants en dessous de 8 ans et par des personnes ayant des capacités physiques, sensorielles ou mentales réduites ou un manque d'expérience et de connaissances s'ils ont reçu une supervision ou des instructions concernant l'utilisation de l'appareil en toute sécurité et s'ils comprennent les risques encourus. Les enfants ne doivent pas jouer avec la tondeuse.
5. **Cet appareil est destiné à un usage professionnel.**

Le non-respect de tous ces avertissements et instructions peut entraîner des dommages irréparables au produit, ainsi que mettre en danger la sécurité de l'utilisateur.



Ce symbole indique que ce produit ne doit pas être traité comme un déchet ménager normal. Une fois que vous avez décidé de vous en débarrasser, vous devez l'apporter à un point de collecte dédié au recyclage des appareils électriques. En recyclant correctement les piles et les appareils électriques, nous contribuons à prévenir les risques sanitaires et à protéger l'environnement.

Si ce produit est irrémédiablement endommagé ou si, pour quelques raisons que ce soit, sa durée de vie utile est considérée comme ayant expiré, veuillez vous informer sur les réglementations locales, nationales et européennes concernant l'élimination et le recyclage appropriés des produits contenant du plomb, des batteries, des plastiques et d'autres matériaux, ainsi que sur les points de collecte de ces types de produits.



Ce produit contient des batteries Lithium-Ion.



Ce produit est conforme au marquage CE. Vous pouvez trouver la déclaration de conformité européenne sur le lien internet wadprofessional.com/wad-vesta-silver-hair-clipper-ce.pdf.

Ce manuel est disponible en format numérique sur wadprofessional.com/wad-vesta-silver-hair-clipper-user-manual.pdf.

Spécifications techniques tondeuse VESTA Silver (MODÈLE CW001)

- Tension d'entrée de l'adaptateur AC/DC 100-240 V
- Fréquence 50/60Hz, 0,2 A
- Puissance 8 W
- Vitesse 6000 +/- 200 RPM
- Boîtier métallique
- Moteur à courant continu
- Batterie au lithium de 2500 mAh
- 3/4 heures de travail
- Temps de charge 3 heures
- Lames en acier 440C nouvellement conçues
- 4 peignes en plastique renforcés par du métal
- Longueurs de coupe de 0,5 à 2 mm
- Durée de vie de 1000 heures
- Poids 340 g
- Bruit 58-65 dB
- Comprend un lubrifiant et une brosse

Worldsell S.L. - C/ de la Mora 22
08918 Badalona, Espagne

Mode d'emploi

COMPOSANTS :

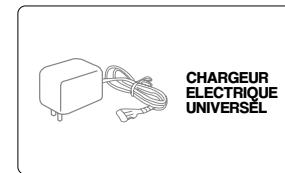
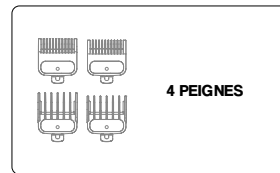
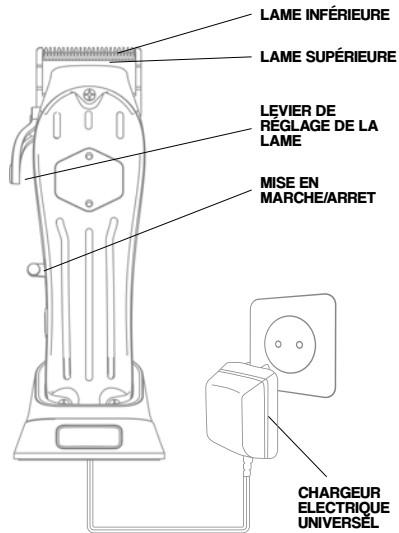

Comment charger la machine

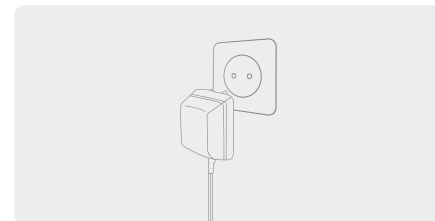

Coupe avec 5 mesures

Vous pouvez utiliser la machine pour couper sans peigne ou utiliser l'un des 4 peignes de 1,5, 3, 4,5 et 6 mm. Pour ajuster la taille des cheveux, il suffit de sélectionner le bon peigne.

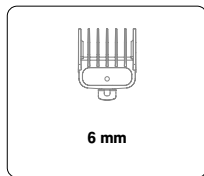
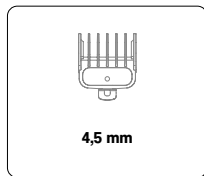
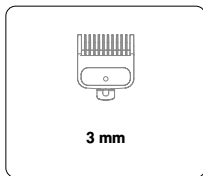
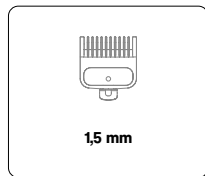

Réglage des lames et des peignes

Pour régler les lames :

- Pour régler la lame, déplacez le levier d'avant en arrière.

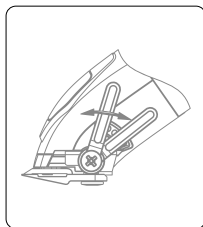

Pour le montage des peignes :

- Alignez le bord du peigne avec le bord de la lame et poussez légèrement vers l'avant pour l'assembler.

Pour démonter les peignes :

- Il suffit de tirer fermement sur le peigne.

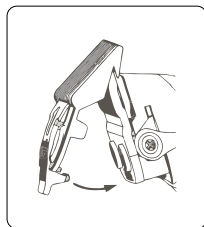

Démontage et installation des lames

Vous verrez sur le dessin que les trous de la lame inférieure sont plus grands que les tiges des vis de la lame. Desserrez les vis, alignez la lame inférieure avec la lame supérieure et serrez les vis fermement.

(1) L'extrémité des dents de la lame supérieure doit se trouver de 0,5 à 1 mm derrière la lame inférieure. C'est important pour que le rasoir ne coupe pas de trop près et que la lame en mouvement ne touche pas la peau.

(2) La dent d'extrémité gauche de la lame supérieure doit recouvrir ou être à gauche de la première petite dent de la lame inférieure.

(3) La dent d'extrémité droite de la lame supérieure doit toucher la grande dent de la lame inférieure.

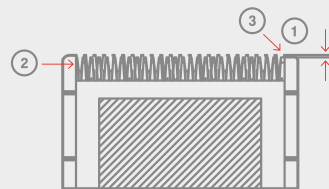

Levier conique

- La tondeuse est équipée d'un levier conique réglable qui permet de modifier la hauteur de votre coupe.
- Lorsque le levier est dans la position la plus haute, les lames donnent la coupe la plus serrée.
- En poussant le levier vers le bas, on augmente progressivement la longueur de coupe.

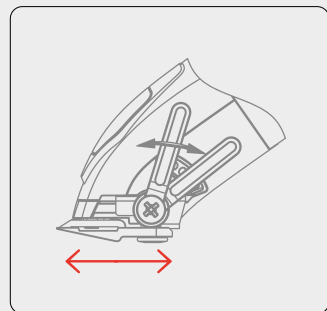

Nettoyage et entretien

Alignement de la lame :

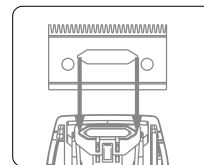
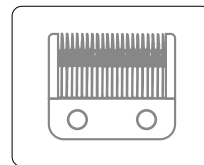

- Les lames sont graissées et alignées avant de quitter l'usine.
- Elles doivent être réalignées si elles ont été retirées pour être nettoyées ou remplacées.
- Pour réaligner les lames, il suffit de faire correspondre les dents des lames supérieures et inférieures, point pour point. L'extrémité des dents de la lame supérieure doit se trouver environ 0,5 à 1 mm derrière la lame inférieure. Comparez les lames de votre tondeuse avec le dessin.
- Si l'alignement de la lame est incorrect, ajoutez quelques gouttes d'huile sur la lame, allumez la tondeuse pendant quelques instants, éteignez-la et débranchez-la. Desserrez légèrement les vis et ajustez l'alignement. Serrez les vis après avoir aligné la lame.

Nettoyage des lames :

- Nettoyez les lames avec la brosse de nettoyage fournie.

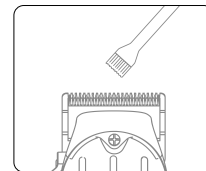

Entretien des lames :

- Pour garder votre tondeuse en parfait état, les lames doivent être huilées régulièrement
- Pour un huilage correct, l'appareil doit être tenu de manière à ce que les lames soient en position basse. Lorsque la lame de la machine est en marche, versez 2 ou 3 gouttes d'huile sur la lame supérieure.

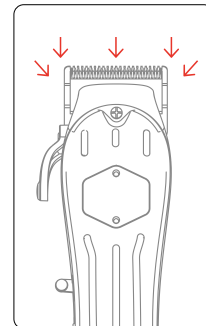

Précautions à prendre



- 1** Ne pas démonter le produit.



- 2** L'eau ne doit pas être utilisée pour laver la tondeuse. Maintenez-le à l'abri de l'humidité pendant son fonctionnement.



- 3** Utilisez un petit chiffon humide ou du savon liquide neutre pour nettoyer le produit. Ne pas utiliser de solvants.

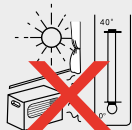

- 4** Ne rechargez jamais la machine à des températures supérieures à 40°C ou inférieures à 0°C.

UN LÉGER ÉCHAUFFEMENT PENDANT LE FONCTIONNEMENT OU LA RECHARGE EST NORMAL.

Garantie

Ce document de Worldsell S.L. est valable comme certificat de garantie pour le produit. Toutes les réclamations doivent être adressées à :

Worldsell S.L.
C/ de la Mora 22
08918 Badalona, Espagne

La période de garantie contre les défauts de fabrication est de 6 mois à compter de la date d'achat. La garantie ne couvre pas les dommages résultant d'une utilisation incorrecte du produit ou du non-respect des instructions du fabricant.

La batterie et la lame sont des pièces d'usure rapide et sont exclues de la garantie.

Date d'acquisition :

Signature et cachet du point de vente :

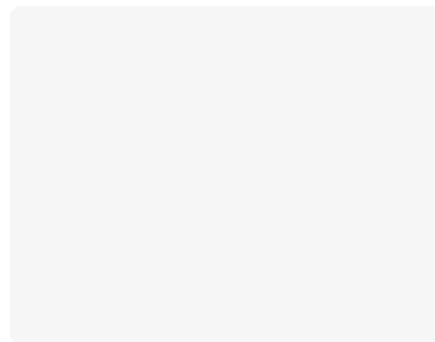

Wir danken Ihnen für den Kauf dieses Produkts

Wir sind sicher, dass Sie die Sorgfalt zu schätzen wissen, mit der sie entworfen und hergestellt wurden. Wir forschen ständig und kombinieren Innovation und Technologie, um Produkte von höchster Qualität zu schaffen. Wir wenden die modernsten Methoden an und verwenden die besten Materialien. Dies garantiert hervorragende Leistungen. Wir bieten Produkte für die anspruchsvollsten Kunden, die hervorragende Ergebnisse erzielen wollen. **Lesen Sie diese Anleitung sorgfältig durch, bevor Sie das Gerät benutzen, und bewahren Sie sie zum späteren Nachschlagen auf.**

Warnungen

Bitte lesen Sie die folgenden Warnhinweise und den Rest des Handbuchs sorgfältig durch, bevor Sie das Gerät benutzen.

1. Lassen Sie dem Akku genügend Zeit, um sich vollständig aufzuladen.
2. Dieses Produkt enthält Batterien, die nicht vom Benutzer austauschbar sind. Die Batterien dürfen nur vom Kundendienst oder von qualifizierten Personen ausgetauscht werden.
3. Die Schneidemaschine darf nur mit dem mitgelieferten Netzgerät (MODELL LW-050100EU) betrieben werden.
4. **WICHTIG! Die Reinigung und Wartung dieses Geräts darf nicht von Kindern ohne Aufsicht durchgeführt werden.** Dieses Gerät kann von Kindern ab 8 Jahren und Personen mit eingeschränkten körperlichen, sensorischen oder geistigen Fähigkeiten oder mangelnder Erfahrung oder in die sichere Verwendung des Geräts eingewiesen wurden und die damit verbundenen Gefahren verstehen. Kinder sollten nicht mit der Schneidemaschine spielen.
5. **Dieses Gerät ist für den professionellen Gebrauch bestimmt.**

WICHTIG! Die Nichtbeachtung aller dieser Warnhinweise und Anweisungen kann zu irreparablen Schäden am Produkt führen und die Sicherheit des Benutzers gefährden.



Dieses Symbol zeigt an, dass dieses Produkt nicht als normaler Haushaltsabfall behandelt werden darf. Wenn Sie sich entschieden haben, es zu entsorgen, sollten Sie es zu einer speziellen Sammelstelle für das Recycling von Elektrogeräten bringen. Durch das richtige Recycling von Batterien und Elektrogeräten tragen wir dazu bei, Gesundheitsgefahren zu vermeiden und die Umwelt zu schützen.

Sollte dieses Produkt irreparabel beschädigt sein oder aus irgendeinem Grund seine Nutzungsdauer abgelaufen sein, informieren Sie sich bitte über die örtlichen, staatlichen und europäischen Vorschriften zur ordnungsgemäßen Entsorgung und Wiederverwertung von Produkten, die Blei, Batterien, Kunststoffe und andere Materialien enthalten, sowie über Sammelstellen für diese Art von Produkten.



Dieses Produkt enthält Lithium-Ionen-Batterien.



Dieses Produkt entspricht der CE-Kennzeichnung. Die Europäische Konformitätserklärung finden Sie unter dem Weblink [wadprofessional.com/wad-vesta-silver-hair-clipper-ce.pdf](https://www.wadprofessional.com/wad-vesta-silver-hair-clipper-ce.pdf).

Dieses Handbuch ist in digitaler Form unter [wadprofessional.com/wad-vesta-silver-hair-clipper-user-manual.pdf](https://www.wadprofessional.com/wad-vesta-silver-hair-clipper-user-manual.pdf).

Technische Daten VESTA Silver Schneidemaschine (MODELL CW001)

- Eingangsspannung des AC/DC-Adapters 100-240 V
- Frequenz 50/60Hz, 0,2 A
- Leistung 8 W
- Drehzahl 6000 +/- 200 RPM
- Metallgehäuse
- Gleichstrommotor
- 2500-mAh-Lithium-Akku
- 3-4 Stunden Arbeitszeit
- Aufladezeit 3 Stunden
- Neu entwickelte Klingen aus 440C-Stahl
- 4 mit Metall verstärkte Kunststoffkämme
- Schnittlängen 0,5-2 mm
- Lebensdauer 1000 Stunden
- Gewicht 340 g
- Lärm 58-65 dB
- Inklusive Schmiermittel und Pinsel

**Worldsell S.L. · C/ de la Mora 22
08918 Badalona, Spanien**

Anweisungen für den Gebrauch

KOMPONENTEN:

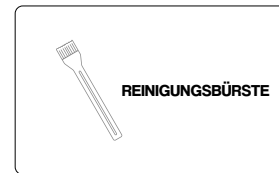
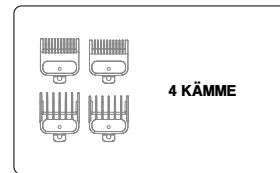
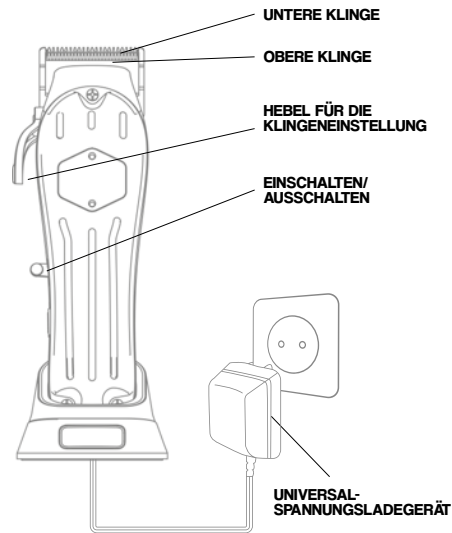

So laden Sie die Maschine



Legen Sie die Schneidemaschine mit der Unterseite auf die Umladefläche.

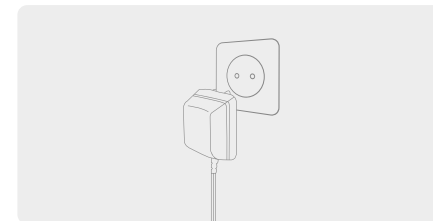

Schließen Sie das Gerät an das Stromnetz an. Die Anzeige an der Schneidemaschine leuchtet auf und signalisiert den Beginn des Aufladens.

Schneiden mit 5 Takten

Sie können die Maschine zum Schneiden ohne Kamm verwenden oder einen der 4 Kämmen mit den Größen 1,5, 3, 4,5 und 6 mm benutzen. Um die Haargröße einzustellen, wählen Sie einfach den richtigen Kamm.

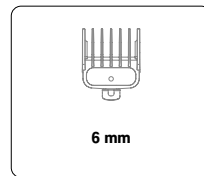
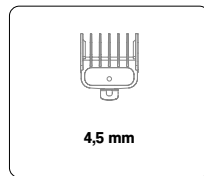
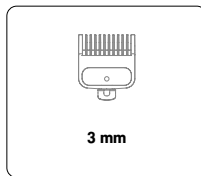
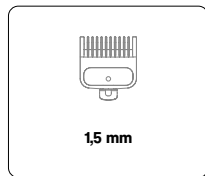

Einstellen von Klingen und Kämmen

So stellen Sie die Klinge ein:

- Zum Einstellen der Klinge bewegen Sie den Hebel von vorne nach hinten.

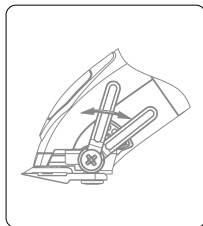

Für die Montage der Kämmen:

- Richten Sie die Kante des Kammes an der Kante der Klinge aus und drücken Sie sie leicht nach vorne, um sie zusammenzusetzen.

Zum Zerlegen der Kämmen:

- Ziehen Sie den Kamm einfach straff.

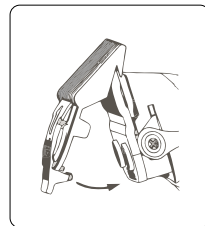

Aus- und Einbau der Klingen

In der Zeichnung sehen Sie, dass die Löcher der unteren Klinge größer sind als die Schäfte der Klingenschrauben. Lösen Sie die Schrauben, richten Sie die untere Klinge an der oberen Klinge aus und ziehen Sie die Schrauben fest an.

(1) Das Ende der Zähne der oberen Klinge sollte 0,5 bis 1 mm hinter der unteren Klinge liegen. Dies ist wichtig, damit der Rasierer nicht zu nah schneidet oder die bewegliche Klinge die Haut berührt.

(2) Der linke Endzahn des oberen Blattes muss den ersten kleinen Zahn des unteren Blattes überdecken oder links davon liegen.

(3) Der rechte Endzahn des oberen Messers muss den großen Zahn des unteren Messers berühren.

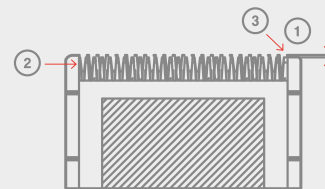

Konischer Hebel

- Die Schneidemaschine ist mit einem verstellbaren konischen Hebel ausgestattet, mit dem Sie die Schnitthöhe verändern können.
- Wenn sich der Hebel in der höchsten Position befindet, schneiden die Messer am dichtesten.
- Wenn Sie den Hebel nach unten drücken, wird die Schnittlänge schrittweise erhöht.

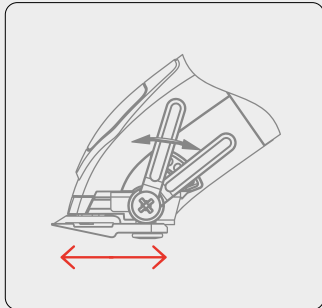

Reinigung und Wartung

Ausrichtung der Klinge:

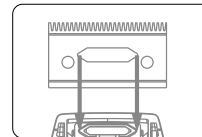
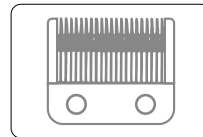

- Die Klingen werden vor dem Verlassen des Werks gefettet und ausgerichtet.
- Sie sollten neu ausgerichtet werden, wenn sie zur Reinigung oder zum Austausch entfernt wurden.
- Um die Klingen neu auszurichten, müssen Sie lediglich die Zähne der oberen und unteren Klinge Punkt für Punkt aufeinander abstimmen. Das Ende der Zähne des Obermessers sollte etwa 0,5 bis 1 mm hinter dem Untermesser liegen. Vergleichen Sie die Klingen Ihrer Schneidemaschine mit der Zeichnung.
- Wenn die Klinge nicht richtig ausgerichtet ist, geben Sie einige Tropfen Öl auf die Klinge, schalten Sie die Schneidemaschine für einige Augenblicke ein, schalten Sie sie aus und ziehen Sie den Netzstecker. Lösen Sie die Schrauben leicht und stellen Sie die Ausrichtung ein. Ziehen Sie die Schrauben wieder fest, nachdem die Klinge ausgerichtet ist.

Reinigung der Klingen:

- Reinigen Sie die Klingen mit der mitgelieferten Reinigungsbürste.

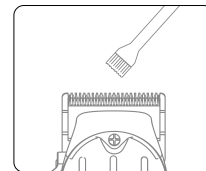

Wartung der Klinge:

- Damit Ihre Haarschneidemaschine in bestem Zustand bleibt, sollten die Klingen nach einigen Haarschnitten geölt werden.
- Zum richtigen Einölen muss das Gerät so gehalten werden, dass die Klingen nach unten gerichtet sind. Geben Sie bei laufendem Maschinenmesser 2 bis 3 Tropfen Öl auf das obere Messer.

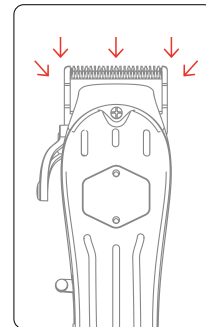

Vorsichtsmaßnahmen



- 1** Nehmen Sie das Produkt nicht auseinander.



- 2** Die Schneidemaschine darf nicht mit Wasser gewaschen werden. Halten Sie sie während des Betriebs von Feuchtigkeit fern.



- 3** Verwenden Sie ein kleines feuchtes Tuch oder neutrale Flüssigseife, um das Produkt zu reinigen. Verwenden Sie keine Lösungsmittel.

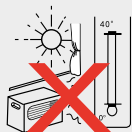

- 4** Laden Sie das Gerät niemals bei Temperaturen über 40 °C oder unter 0 °C auf.

EINE LEICHTE ERWÄRMUNG WÄHREND DES BETRIEBS ODER DES AUFLADENS IST NORMAL.

Bürgschaft

Dieses Dokument von Worldsell S.L. ist als Garantieschein für das Produkt gültig. Alle Reklamationen müssen an folgende Adresse gerichtet werden:

Worldsell S.L.
C/ de la Mora 22
08918 Badalona, Spanien

Die Garantiezeit für Fabrikationsfehler beträgt 6 Monate ab dem Kaufdatum. Die Garantie deckt keine Schäden ab, die durch unsachgemäßen Gebrauch des Produkts oder Nichtbeachtung der Anweisungen des Herstellers entstehen.

Der Akku und die Klinge sind schnelle Verschleißteile und sind von der Garantie ausgeschlossen.

Datum des Erwerbs:

Unterschrift und Stempel der Verkaufsstelle:

Blank area for signature and stamp of the sales point.

Gracias por comprar este producto

Estamos seguros de que apreciará todo el cuidado que se ha puesto en su diseño y fabricación. Investigamos constantemente combinando innovación y tecnología para crear productos de primera calidad. Aplicamos los métodos más avanzados y utilizamos los mejores materiales. Esto garantiza un excelente rendimiento. Ofrecemos productos diseñados para los clientes más exigentes que desean lograr excelentes resultados. **Lea atentamente estas instrucciones antes de usar el aparato y guárdelas para futuras consultas.**

Advertencias

Por favor, lea atentamente las siguientes advertencias y el resto del manual antes de utilizar el aparato.

1. Dejar cargar el tiempo necesario para que la batería se cargue por completo.
2. Este producto contiene baterías que no son reemplazables por el usuario. Las baterías solo pueden ser reemplazadas por el servicio técnico o personas calificadas.
3. La máquina de corte debe ser utilizada solo con la fuente de alimentación proporcionada (MODELO LW-050100EU).
4. **¡IMPORTANTE! La limpieza y el mantenimiento de este aparato no deben ser realizados por niños sin supervisión.** Esta máquina de corte puede ser utilizada por niños a partir de los 8 años y por personas con capacidades físicas, sensoriales o mentales reducidas o con falta de experiencia y conocimiento, siempre que hayan recibido supervisión o instrucciones sobre el uso del aparato de forma segura y entiendan los riesgos asociados. Los niños no deben jugar con la máquina de corte.
5. **Este aparato está destinado a un uso profesional.**

¡IMPORTANTE! El incumplimiento de todas estas advertencias e indicaciones podría provocar daños irreparables en el producto, así como poner en riesgo la seguridad del usuario.



Este símbolo indica que este producto no debe tratarse como un residuo doméstico normal. Una vez haya decidido prescindir de él, debe llevarlo a un punto de recogida específico de reciclaje de aparatos eléctricos. Gracias al correcto reciclaje de pilas y aparatos eléctricos, contribuimos a evitar riesgos para la salud y a preservar el medioambiente.

Si este producto sufre daños irreparables o, por cualquier motivo, se considera que su vida útil ha expirado, infórmese sobre las reglamentaciones locales, estatales y europeas con respecto a la eliminación y el reciclaje adecuados de productos que contengan plomo, baterías, plásticos, entre otros materiales, así como acerca de los puntos de recogida de este tipo de productos.



Este producto contiene baterías de Ion-Litio.



Este producto cumple con el Marcado CE. Puede encontrar la Declaración de Conformidad Europea en el enlace web **wadprofessional.com/wad-vesta-silver-hair-clipper-ce.pdf**.

Tiene disponible este manual en formato digital en el enlace web **wadprofessional.com/wad-vesta-silver-hair-clipper-user-manual.pdf**.

Especificaciones técnicas Máquina de Corte VESTA Silver (MODELO CW001)

- Voltaje de entrada del adaptador AC/DC 100-240 V
- Frecuencia 50/60Hz, 0,2 A
- Potencia 8 W
- Velocidad 6000 +/- 200 RPM
- Carcasa de metal
- Motor DC
- Batería de litio de 2500 mAh
- 3-4 horas de tiempo de trabajo
- Tiempo de carga 3 horas
- Cuchillas de acero 440C de nuevo diseño
- 4 peines de plástico reforzados con metal
- Longitudes de corte 0,5-2 mm
- Tiempo de vida 1000 horas
- Peso 340 g
- Ruido 58-65 dB
- Incluye lubricante y cepillo

Worldsell S.L. · C/ de la Mora 22
08918 Badalona, España

Instrucciones de uso

COMPONENTES:

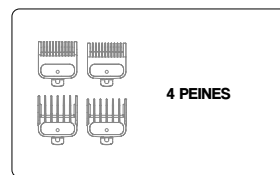
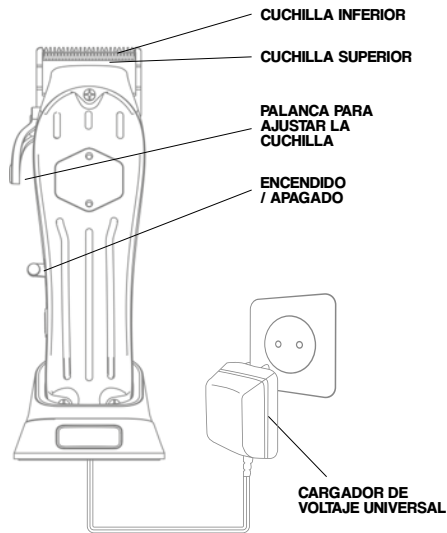

Cómo cargar la máquina

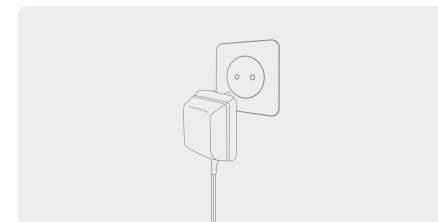

Corte con 5 medidas

Puede usar la máquina para cortar sin peine o bien utilizar uno de los 4 peines con medidas 1,5, 3, 4,5 y 6 mm. Para ajustar la medida del cabello solo se debe seleccionar el peine adecuado.

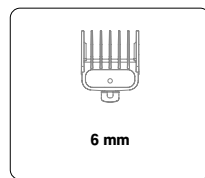
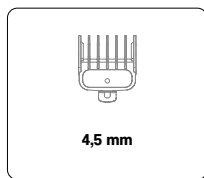
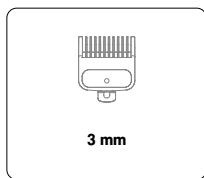
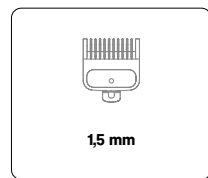

Ajuste de las cuchillas y los peines

Para ajustar la cuchilla:

- Mueva la palanca de adelante hacia atrás.

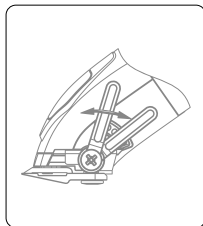

Para montar los peines:

- Alinee el límite del peine con el borde de la hoja y empuje ligeramente hacia adelante para montarlo.

Para desmontar los peines:

- Simplemente tire con fuerza del peine.

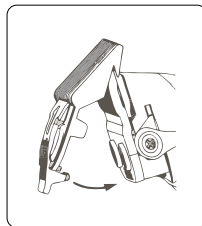

Extracción y montaje de las cuchillas

En el dibujo verá que los orificios inferiores de la hoja son más grandes que los vástagos de los tornillos de las hojas. Afloje los tornillos, alinee la cuchilla inferior con la superior y apriete los tornillos con fuerza.

(1) El extremo de los dientes de la cuchilla superior debe estar entre 0,5 y 1 mm por detrás de la cuchilla inferior. Esto es importante para que la maquinilla no corte demasiado cerca ni permita que la cuchilla en movimiento toque la piel.

(2) El diente del extremo izquierdo de la hoja superior debe cubrir o estar a la izquierda del primer diente pequeño de la hoja inferior.

(3) El diente del extremo derecho de la hoja superior debe tocar el diente grande de la hoja inferior.

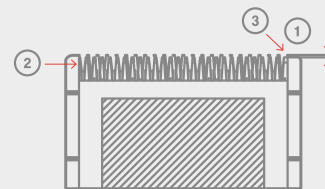

Palanca cónica

- La máquina de corte está equipada con una palanca cónica ajustable que cambia la altura de su corte.
- Cuando la palanca esté en la posición más alta, las cuchillas darán el corte más ajustado.
- Empujando la palanca hacia abajo aumenta gradualmente la longitud de corte.

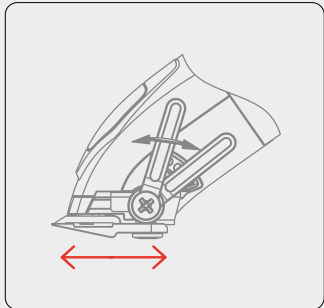

Limpieza y mantenimiento

Alineación de la cuchilla:

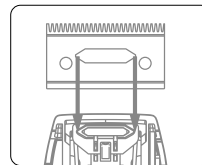
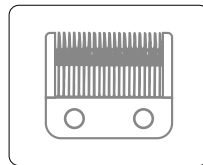

- Las cuchillas se engrasan y son alineadas antes de salir de fábrica.
- Se deben realinear si se han quitado para limpiarlas o reemplazarlas.
- Para realinear las cuchillas, simplemente haga coincidir los dientes de las cuchillas superior e inferior, punto por punto. El extremo de los dientes de la cuchilla superior debe estar aproximadamente entre 0,5 y 1 mm por detrás de la cuchilla inferior. Compare las cuchillas de su máquina de corte con el dibujo.
- Si la alineación de la cuchilla es incorrecta, agregue unas gotas de aceite a la cuchilla, encienda la máquina de corte por unos momentos, apáguela y desenchúfela. Afloje los tornillos ligeramente y ajuste la alineación. Apriete los tornillos después de que la hoja esté alineada.

Limpieza de las cuchillas:

- Limpie las cuchillas con el cepillo de limpieza suministrado.

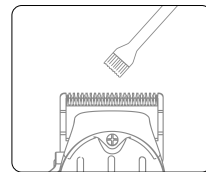

Mantenimiento de las cuchillas:

- Para mantener su máquina de corte en óptimas condiciones, las cuchillas deben engrasarse cada pocos cortes de cabello.
- Para engrasarla correctamente, la unidad debe sostenerse de modo que las cuchillas estén en una posición hacia abajo. Con la cuchilla de la máquina en funcionamiento, vierta 2 o 3 gotas de aceite en la cuchilla superior.

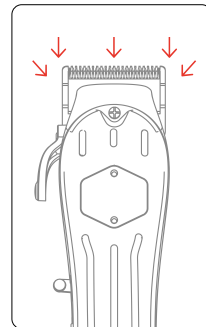

Precauciones



- 1** No desmonte el producto.



- 2** No debe usar agua para lavar la máquina de corte. Manténgala alejada de la humedad mientras esté en funcionamiento.



- 3** Utilizar un pequeño paño húmedo o con jabón líquido neutro para limpiar el producto. No usar disolventes.

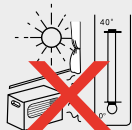

- 4** No recargar nunca la máquina con temperaturas por encima de 40°C o por debajo de 0°C.

UN LIGERO CALENTAMIENTO DURANTE EL FUNCIONAMIENTO O LA RECARGA ES NORMAL.

Garantía

Este documento de Worldsell S.L. tiene validez como certificado de garantía del producto. Todas las reclamaciones deben realizarse a:

Worldsell S.L.
C/ de la Mora 22
08918 Badalona, España

La vigencia de la garantía frente a defectos de fabricación es de 6 meses desde la fecha de compra. La garantía no cubre los daños derivados del uso incorrecto del producto ni del incumplimiento de las instrucciones del fabricante.

La batería y la cuchilla son piezas de desgaste rápido que se excluyen de la garantía.

Fecha de adquisición:

Firma y sello del establecimiento de venta:

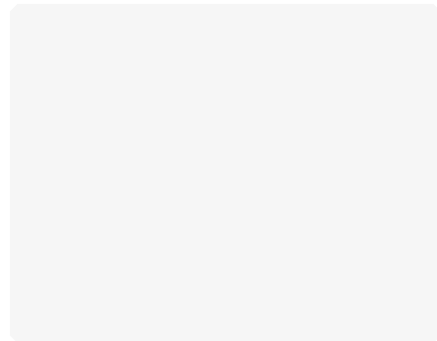

Grazie per aver acquistato questo prodotto

Siamo certi che apprezzerete la cura con cui sono stati progettati e realizzati. Siamo costantemente alla ricerca, combinando innovazione e tecnologia per creare prodotti di alta qualità. Appliciamo i metodi più avanzati ed utilizziamo i migliori materiali. Questo garantisce prestazioni eccellenti. Offriamo prodotti progettati per i clienti più esigenti che vogliono ottenere risultati eccellenti.

Leggere attentamente le presenti istruzioni prima di utilizzare l'apparecchio e conservarle per future consultazioni.

Avvertenze

Prima di utilizzare l'apparecchio, leggere attentamente le seguenti avvertenze e il resto del manuale.

1. Lasciare in carica un tempo sufficiente per la ricarica completa della batteria.
2. Questo prodotto contiene batterie non sostituibili dall'utente. Le batterie possono essere sostituite solo da personale di assistenza o qualificato.
3. Il rasoio deve essere utilizzato solo con l'alimentatore in dotazione (MODELLO LW-050100EU).
4. **IMPORTANTE! La pulizia e la manutenzione di questo apparecchio non devono essere eseguite da bambini senza supervisione.** Questo apparecchio può essere utilizzato da bambini a partire dagli 8 anni di età e da persone con ridotte capacità fisiche, sensoriali o mentali o con mancanza di esperienza e conoscenza, a condizione che abbiano ricevuto supervisione o istruzioni sull'uso dell'apparecchio in modo sicuro e che comprendano i pericoli connessi. I bambini non devono giocare con il rasoio.
5. **Questo apparecchio è destinato ad un uso professionale.**

IMPORTANTE! La mancata osservanza di tutte queste avvertenze ed istruzioni può causare danni irreparabili al prodotto e mettere in pericolo la sicurezza dell'utente.



Questo simbolo indica che il prodotto non deve essere trattato come un normale rifiuto domestico. Una volta deciso di smaltirlo, è necessario portarlo in un punto di raccolta dedicato al riciclaggio degli apparecchi elettrici. Riciclando correttamente le batterie e gli apparecchi elettrici, contribuiamo a prevenire i rischi per la salute e a proteggere l'ambiente.

Se questo prodotto è irrimediabilmente danneggiato o, per qualsiasi motivo, si ritiene che la sua vita utile sia scaduta, informarsi sulle normative locali, statali ed europee relative al corretto smaltimento e riciclaggio di prodotti contenenti piombo, batterie, plastica e altri materiali, nonché sui punti di raccolta per questi tipi di prodotti.



Questo prodotto contiene batterie agli ioni di litio.



Questo prodotto è conforme al marchio CE. La dichiarazione di conformità europea è disponibile al link wadprofessional.com/wad-vesta-silver-hair-clipper-ce.pdf.

Questo manuale è disponibile in formato digitale all'indirizzo wadprofessional.com/wad-vesta-silver-hair-clipper-user-manual.pdf.

Specifiche tecniche Rasoio VESTA Silver (MODELLO CW001)

- Tensione di ingresso dell'adattatore CA/CC 100-240 V
- Frequenza 50/60Hz, 0,2 A
- Potenza 8 W
- Velocità 6000 +/- 200 giri/min
- Scocca in metallo
- Motore CC
- Batteria al litio da 2500 mAh
- 3-4 ore di lavoro
- Tempo di ricarica 3 ore
- Lame in acciaio 440C di nuova concezione
- 4 pettini in plastica rinforzati in metallo
- Lunghezze di taglio 0,5-2 mm
- Tempo di durata 1000 ore
- Peso 340 g
- Rumore 58-65 dB
- Include lubrificante e pennello

Worldsell S.L. - C/ de la Mora 22
08918 Badalona, Spagna

Istruzioni per l'uso

COMPONENTI:

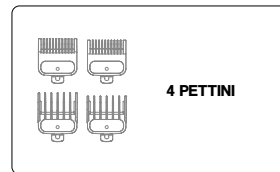
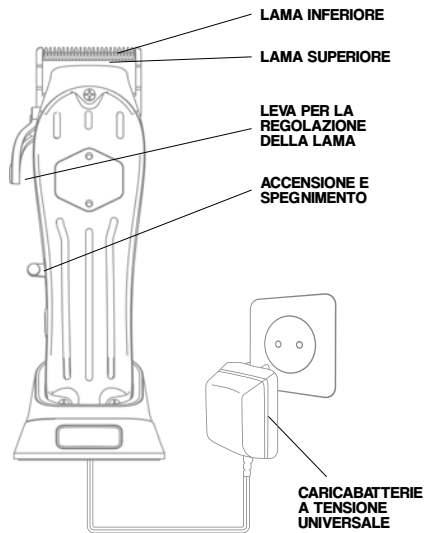

Come caricare l'apparecchio

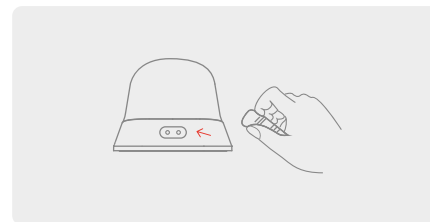

Posizionare il rasoio sul lato inferiore della base di ricarica.

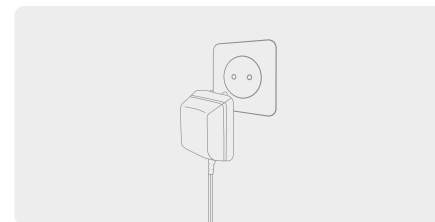

Collegarlo alla corrente elettrica. L'indicatore sul rasoio si accende per segnalare l'inizio della ricarica.

Taglio con 5 misure

È possibile utilizzare il rasoio senza pettine o utilizzare uno dei 4 pettini con dimensioni 1,5, 3, 4,5 e 6 mm.
Per regolare la lunghezza dei capelli, basta scegliere il pettine giusto.

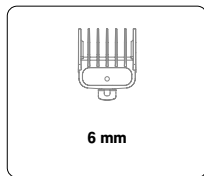
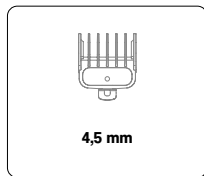
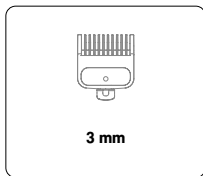
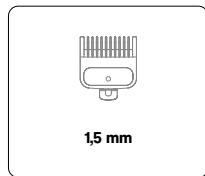

Regolazione di lame e pettini

Per regolare la lama:

- Per regolare la lama, spostare la leva all'indietro.

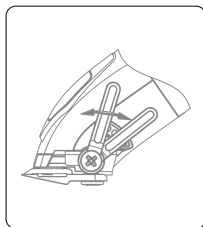

Per il montaggio dei pettini:

- Allineare il bordo del pettine con il bordo della lama e spingere leggermente in avanti per assemblarlo.

Per smontare i pettini:

- È sufficiente tirare il pettine con forza.

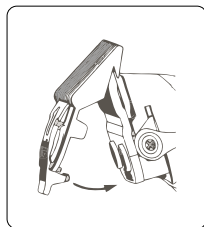

Rimozione ed installazione delle lame

Nel disegno si può notare che i fori inferiori della lama sono più grandi delle viti della lama. Allentare le viti, allineare la lama inferiore con quella superiore e serrare saldamente le viti.

(1) L'estremità dei denti della lama superiore deve trovarsi da 0,5 a 1 mm dietro la lama inferiore. Questo è importante per evitare che il rasoio tagli troppo vicino o che la lama in movimento tocchi la pelle.

(2) L'ultimo dentino sinistro della lama superiore deve coprire o trovarsi a sinistra del primo dentino della lama inferiore.

(3) L'ultimo dentino destro della lama superiore deve toccare il dente grande della lama inferiore.

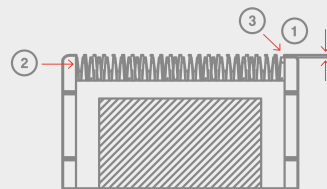
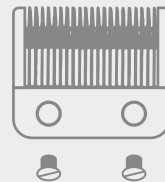

Leva conica

- Il rasoio è dotato di una leva conica regolabile che modifica l'altezza del taglio.
- Quando la leva si trova nella posizione più alta, le lame eseguono il taglio più corto.
- Spingendo la leva verso il basso si aumenta gradualmente la lunghezza di taglio.

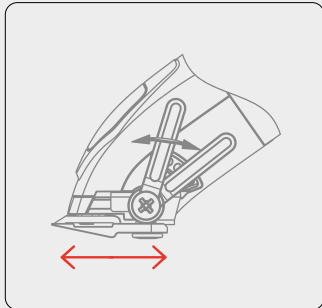

Pulizia e manutenzione

Allineamento della lama:

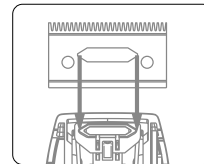
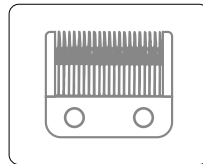

- Le lame vengono ingrassate e allineate prima di essere messe in commercio.
- Se le lame sono state rimosse per la pulizia o la sostituzione, devono essere riallineate.
- Per riallineare le lame, è sufficiente far coincidere i dentini delle lame superiori e inferiori, punto per punto. L'estremità dei dentini della lama superiore deve trovarsi a circa 0,5-1 mm di distanza dalla lama inferiore. Confrontare le lame del rasoio con il disegno.
- Se l'allineamento della lama non è corretto, aggiungere alcune gocce di olio alla lama, accendere il rasoio per qualche istante, spegnerlo e scollegarlo. Allentare leggermente le viti e regolare l'allineamento. Serrare le viti dopo aver allineato la lama.

Pulizia delle lame:

- Pulire le lame con il pennello di pulizia in dotazione.

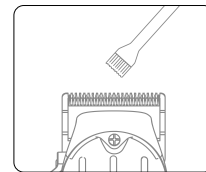

Manutenzione della lama:

- Per mantenere il rasoio in ottime condizioni, le lame devono essere oliate solo dopo alcuni utilizzi.
- Per un'oliatura corretta, l'unità deve essere tenuta in modo che le lame si trovino in posizione abbassata. Con la lama della macchina in funzione, versare 2 o 3 gocce di olio sulla lama superiore.

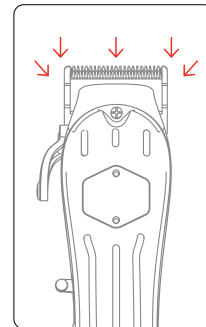

Precauzioni



1 Non smontare il prodotto.



2 Non utilizzare acqua per lavare rasoio. Durante il funzionamento, tenerlo lontano dall'umidità.



3 Per pulire il prodotto, utilizzare un piccolo panno umido o del sapone liquido neutro. Non utilizzare solventi.

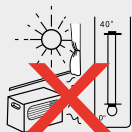

4 Non ricaricare mai la macchina a temperature superiori a 40°C o inferiori a 0°C.

UN LEGGERO RISCALDAMENTO DURANTE IL FUNZIONAMENTO O DURANTE LA RICARICA È NORMALE.

Garanzia

Il presente documento di Worldsell S.L. è valido come certificato di garanzia del prodotto. Tutte le richieste di risarcimento devono essere inviate a:

Worldsell S.L.
C/ de la Mora 22
08918 Badalona, Spagna

Il periodo di garanzia contro i difetti di fabbricazione è di 6 mesi dalla data di acquisto. La garanzia non copre i danni derivanti da un uso improprio del prodotto o dalla mancata osservanza delle istruzioni del produttore.

La batteria e la lama sono parti soggette a usura rapida e sono escluse dalla garanzia.

Data di acquisizione:

Firma e timbro del punto vendita:

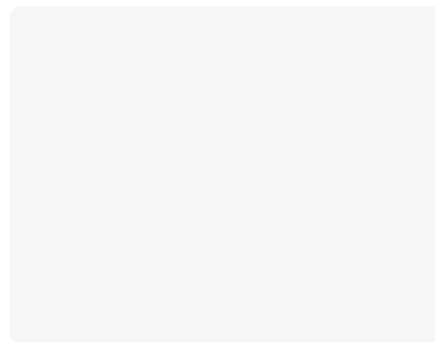

Obrigado por adquirir este produto

Temos a certeza de que apreciará o cuidado que foi dedicado à sua concepção e fabrico. Estamos constantemente a investigar, combinando inovação e tecnologia para criar produtos de alta qualidade. Aplicamos os métodos mais avançados e utilizamos os melhores materiais. Isto garante um excelente desempenho. Oferecemos produtos concebidos para os clientes mais exigentes que querem alcançar excelentes resultados. **Leia atentamente estas instruções antes de utilizar o aparelho e guarde-as para referência futura.**

Advertências

Leia atentamente os seguintes avisos e o resto do manual antes de utilizar o aparelho.

1. Dar tempo suficiente para que a bateria fique totalmente carregada.
2. Este produto contém pilhas que não podem ser substituídas pelo utilizador. As baterias só podem ser substituídas por pessoas de serviço ou qualificadas.
3. A máquina de corte deve ser utilizada apenas com a fonte de alimentação fornecida (MODELO LW-050100EU).
4. **IMPORTANTE! A limpeza e manutenção deste aparelho não deve ser efectuada por crianças sem supervisão.** Este aparelho pode ser utilizado por crianças a partir dos 8 anos de idade e por pessoas com capacidades físicas, sensoriais ou mentais reduzidas ou com falta de experiência e conhecimentos, se lhes tiver sido dada supervisão ou instruções relativas à utilização do aparelho de uma forma segura e compreender os perigos envolvidos. As crianças não devem brincar com a máquina de corte.
5. **Este aparelho destina-se a uma utilização profissional.**

IMPORTANTE! O não cumprimento de todos estes avisos e instruções pode resultar em danos irreparáveis para o produto, bem como pôr em risco a segurança do utilizador.



Este símbolo indica que este produto não deve ser tratado como lixo doméstico normal. Uma vez decidido eliminá-lo, deverá levá-lo a um ponto de recolha dedicado à reciclagem de aparelhos eléctricos. Ao reciclar correctamente baterias e aparelhos eléctricos, ajudamos a prevenir os perigos para a saúde e a proteger o ambiente.

Se este produto for irreparavelmente danificado ou, por qualquer razão, a sua vida útil for considerada como tendo expirado, informe-se sobre os regulamentos locais, estatais e europeus relativos à eliminação e reciclagem adequada de produtos contendo chumbo, baterias, plásticos e outros materiais, bem como pontos de recolha para estes tipos de produtos.



Este produto contém pilhas de lítio.



Este produto está em conformidade com a Marcação CE. Pode encontrar a Declaração Europeia de Conformidade na ligação web wadprofessional.com/wad-vesta-silver-hair-clipper-ce.pdf.

Este manual está disponível em formato digital em wadprofessional.com/wad-vesta-silver-hair-clipper-user-manual.pdf.

Especificações técnicas Máquina de corte VESTA Silver (MODELO CW001)

- Tensão de entrada do adaptador AC/DC 100-240 V
- Frequência 50/60Hz, 0,2 A
- Potência 8 W
- Velocidade 6000 +/- 200 RPM
- Caixa metálica
- Motor CC
- Bateria de lítio de 2500 mAh
- 3-4 horas de tempo de trabalho
- Tempo de carregamento 3 horas
- Lâminas de aço 440C de novo desenho
- 4 pentes de plástico reforçados com metal
- Comprimentos de corte 0,5-2 mm
- Tempo de vida 1000 horas
- Peso 340 g
- Ruído 58-65 dB
- Inclui lubrificante e escova

Worldsell S.L. - C/ de la Mora 22
08918 Badalona, Espanha

Instruções de utilização

COMPONENTES:

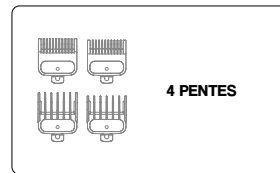
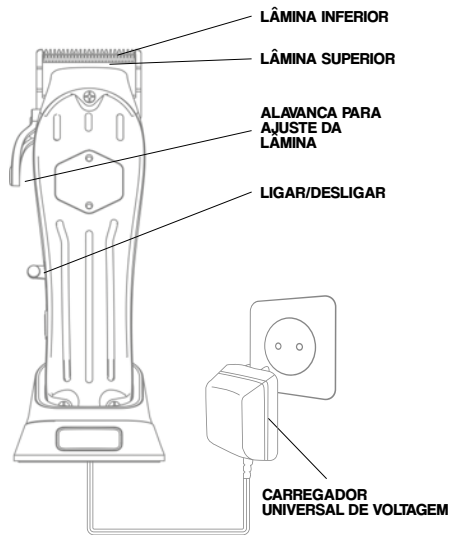

Como carregar a máquina

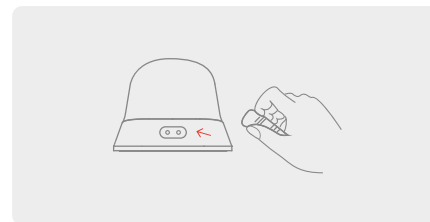

- 1** Colocar a máquina de corte no seu lado inferior sobre a base de recarga.

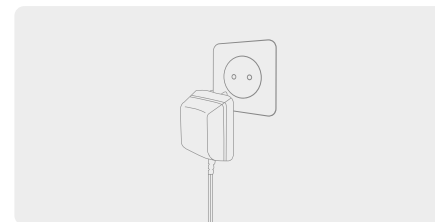

- 2** Ligá-lo à rede. O indicador na máquina de corte acende-se, assinalando o início da recarga.

Corte com 5 medidas

Pode utilizar a máquina para cortar sem pente ou utilizar um dos 4 pentes com tamanhos 1,5, 3, 4,5 e 6 mm. Para ajustar o tamanho do cabelo, basta seleccionar o pente adequado.

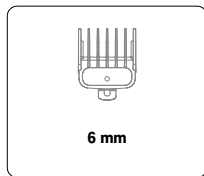
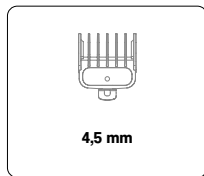
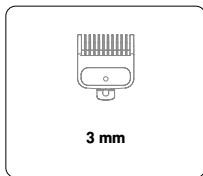
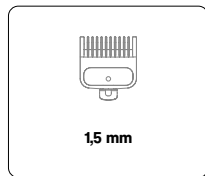

Ajuste de lâminas e pentes

Para ajustar a lâmina:

- Para ajustar a lâmina, mover a alavanca da frente para trás.

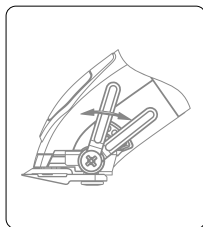

Para a montagem dos pentes:

- Alinhar a borda do pente com a borda da lâmina e empurrar ligeiramente para a frente para montar.

Para desmantelar os pentes:

- Basta puxar o pente com firmeza.

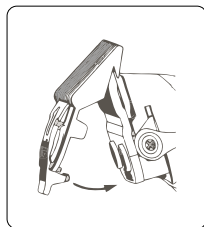

Remoção e instalação das lâminas

No desenho verá que os orifícios das lâminas inferiores são maiores do que as hastes dos parafusos das lâminas. Desapertar os parafusos, alinhar a lâmina inferior com a lâmina superior e apertar firmemente os parafusos.

(1) A extremidade dos dentes da lâmina superior deve estar 0,5 a 1 mm atrás da lâmina inferior. Isto é importante para que a lâmina de barbear não corte demasiado perto nem permita que a lâmina em movimento toque na pele.

(2) O dente da extremidade esquerda da lâmina superior deve cobrir ou estar à esquerda do primeiro dente pequeno da lâmina inferior.

(3) O dente da extremidade direita da lâmina superior deve tocar no dente grande da lâmina inferior.

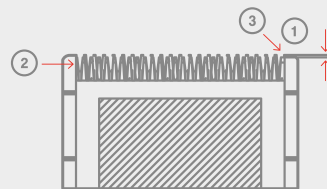

Alavanca cónica

- A máquina de corte está equipada com uma alavanca cónica ajustável que muda a altura do seu corte.
- Quando a alavanca estiver na posição mais alta, as lâminas darão o corte mais apertado.
- O empurrar a alavanca para baixo aumenta gradualmente o comprimento de corte.



Limpeza e manutenção

Alinhamento das lâminas:

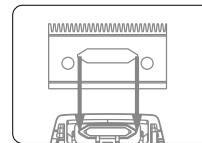
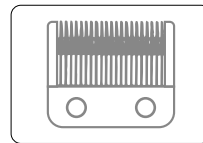

- As lâminas são lubrificadas e alinhadas antes de saírem da fábrica.
- Devem ser realinhadas se tiverem sido removidas para limpeza ou substituição.
- Para realinhar as lâminas, basta fazer corresponder os dentes das lâminas superiores e inferiores, ponto por ponto. A extremidade dos dentes da lâmina superior deve estar aproximadamente 0,5 a 1 mm atrás da lâmina inferior. Compare as lâminas da sua máquina de corte com o desenho.
- Se o alinhamento da lâmina estiver incorrecto, adicionar algumas gotas de óleo à lâmina, ligar a máquina de corte por alguns momentos, desligá-la e desligá-la da corrente. Desaperte ligeiramente os parafusos e ajuste o alinhamento. Apertar os parafusos depois de a lâmina estar alinhada.

Limpeza das lâminas:

- Limpar as lâminas com a escova de limpeza fornecida.

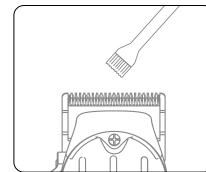

Manutenção das lâminas:

- Para manter o seu cortador em perfeitas condições, as lâminas devem ser oleadas a cada poucos cortes de cabelo.
- Para uma lubrificação adequada, a unidade deve ser mantida de modo a que as lâminas fiquem numa posição descendente. Com a lâmina da máquina em funcionamento, deitar 2 ou 3 gotas de óleo sobre a lâmina superior.

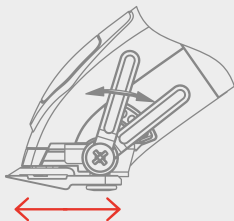
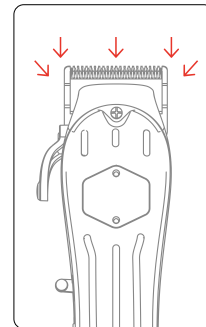

Precauções



- 1** Não desmontar o produto.



- 2** A água não deve ser utilizada para lavar a máquina de corte. Mantenha-o afastado da humidade enquanto em funcionamento.



- 3** Utilizar um pequeno pano húmido ou sabão líquido neutro para limpar o produto. Não utilizar solventes.

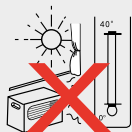

- 4** Nunca recarregar a máquina a temperaturas superiores a 40°C ou inferiores a 0°C.

LIGEIRO AQUECIMENTO DURANTE O FUNCIONAMENTO OU RECARREGAMENTO É NORMAL.

Garantia

Este documento da Worldsell S.L. é válido como certificado de garantia para o produto. Todas as reivindicações devem ser feitas a:

Worldsell S.L.
C/ de la Mora 22
08918 Badalona, Espanha

O período de garantia contra defeitos de fabrico é de 6 meses a partir da data de compra. A garantia não cobre danos resultantes da utilização indevida do produto ou do não cumprimento das instruções do fabricante.

A bateria e a lâmina são peças de desgaste rápido e estão excluídas da garantia.

Data de aquisição:

Assinatura e carimbo do ponto de venda:

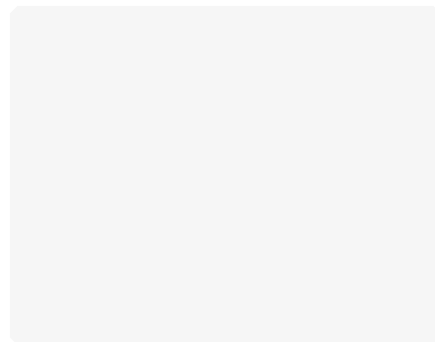



PROFESSIONAL BEAUTY
wad

VISIT US:
wadprofessional.com